

*SOUTH STEEL PISHGAMAN
CONSULTING AND ENGINEERING
COMPANY (LTD)*

فاز دوم ساخت موکب شهدای فولاد خوزستان

واقع در مرز چذابه

SSP-1112

نقشه های معماری

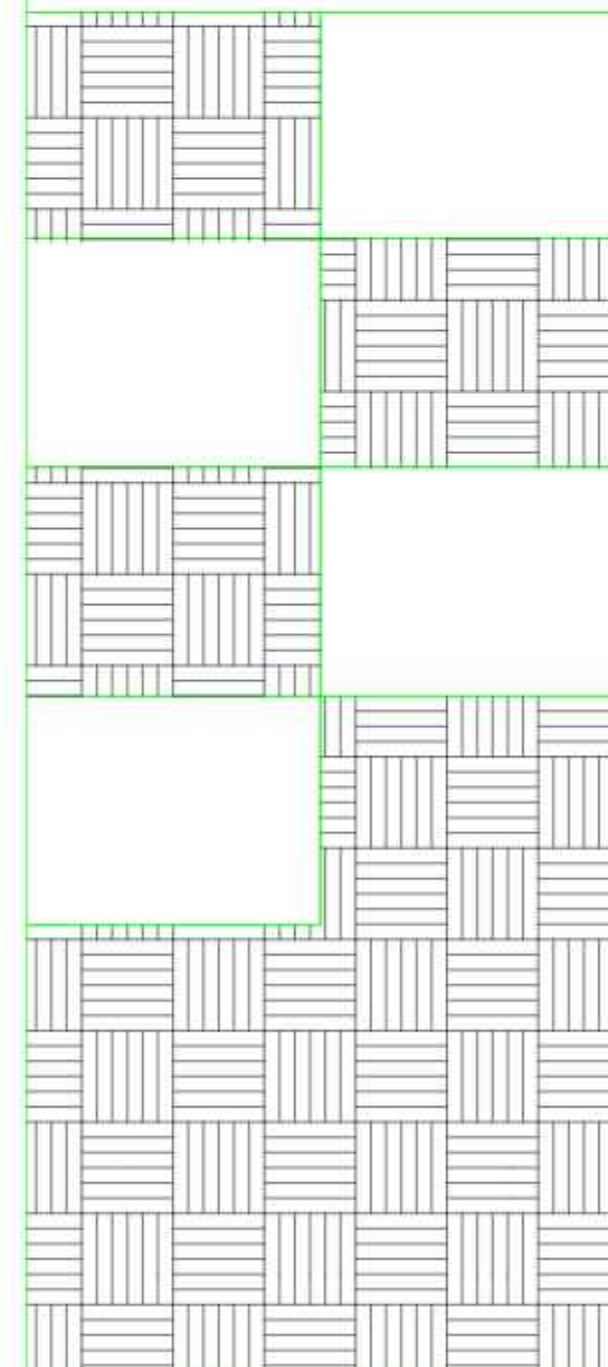

*SOUTH STEEL PISHGAMAN
CONSULTING AND ENGINEERING
COMPANY (LTD)*

فاز دوم ساخت موکب شهدای فولاد خوزستان
واقع در مرز چذابه

SSP-1112

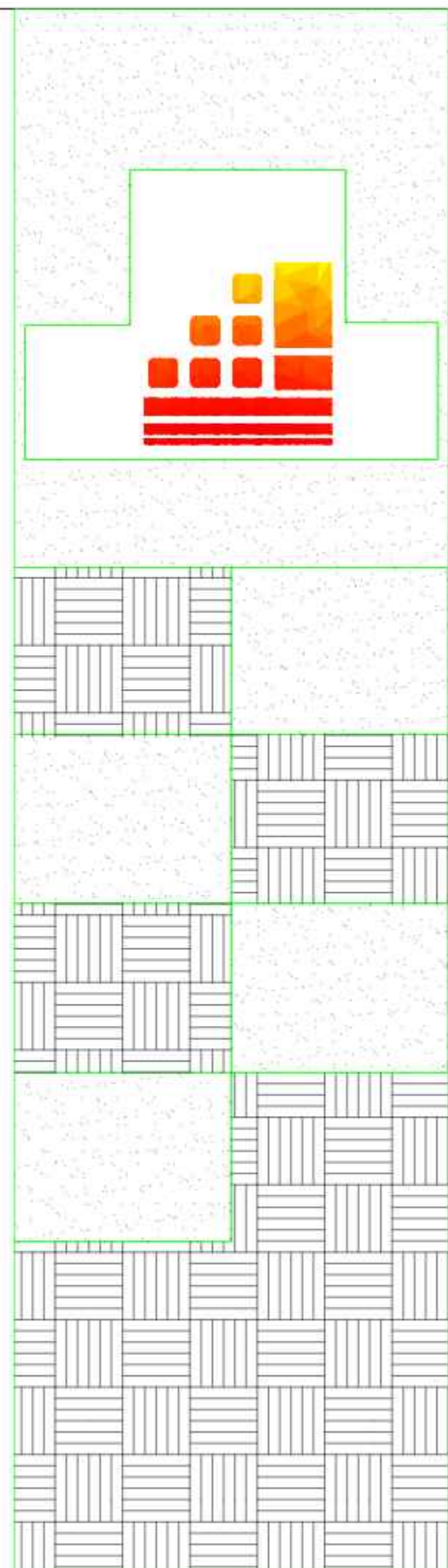

فهرست نقشه ها

REFERENCE DRAWINGS

NO.	DRAWING NO.	TITLE	REV.
1	-	-	-

ردیف	کد نقشه	شماره شیت	فهرست نقشه ها
1	SSP-1112-D-04-A	000	فهرست
2	SSP-1112-D-04-A	001	تعریف فاز بندی پروژه
3	SSP-1112-D-04-A	002	پلان نامگذاری طبقه همکف
4	SSP-1112-D-04-A	003	پلان اندازه گذاری طبقه همکف
5	SSP-1112-D-04-A	004	پلان مبلمان طبقه همکف
6	SSP-1112-D-04-A	005	پلان کفسازی طبقه همکف
7	SSP-1112-D-04-A	006	پلان سقف کاذب طبقه همکف
8	SSP-1112-D-04-A	007	پلان تیپ بندی در و پنجره طبقه همکف
9	SSP-1112-D-04-A	008	پلان نامگذاری طبقه اول
10	SSP-1112-D-04-A	009	پلان اندازه گذاری طبقه اول
11	SSP-1112-D-04-A	010	پلان مبلمان طبقه اول
12	SSP-1112-D-04-A	011	پلان کفسازی طبقه اول
13	SSP-1112-D-04-A	012	پلان سقف کاذب طبقه اول
14	SSP-1112-D-04-A	013	پلان تیپ بندی در و پنجره طبقه اول
15	SSP-1112-D-04-A	014	پلان شیب بندی بام و خرپشته
16	SSP-1112-D-04-A	015	نما
17	SSP-1112-D-04-A	016	مقاطع
18	SSP-1112-D-04-A	017	جزئیات اجرایی درب و پنجره ها
19	SSP-1112-D-04-A	018	جزئیات اجرایی درب و پنجره ها
20	SSP-1112-D-04-A	019	جزئیات اجرایی درب فلزی اتاق تاسیسات
21	SSP-1112-D-04-A	020	جزئیات اجرایی
22	SSP-1112-D-04-A	021	جزئیات اجرایی
23	SSP-1112-D-04-A	022	جزئیات اجرایی
24	SSP-1112-D-04-A	023	جزئیات اجرایی
25	SSP-1112-D-04-A	024	جزئیات عمومی حفاظ
26	SSP-1112-D-04-A	025	جدول نازک کاری

NO.	PART NAME	QTY.	DIMENSION	MATERIAL	WEIGHT	REMARK
-	-	-	-	-	-	-
 KHUZESTAN STEEL COMPANY (ksc)						
Scale: AS SHOWN			 SOUTH STEEL PISHGAMAN CONSULTING AND ENGINEERING COMPANY(LTD)			
SH-S: A3	DATE	NAME				
DRAWN	02/03	SSPE				
DESIGNED	02/03	SSPE				
CHECKED	02/03	SSPE	TITLE: فاز دوم ساخت موبک شهدای فولاد خوزستان واقع در مرز چدابه فهرست			
FOR CONSTRUCTION	SSP	02/03	APPROVED	02/03	MHRAPYAN	DWG. No. : SSP-1112-D-04-A-000 SHEET 1/1
REV. No.	REVISION NOTE	BY	DATE	ANG.PROJ.	KSC DWG. No. : REV. 	





REFERENCE DRAWINGS

NO.	DRAWING NO.	TITLE	REV.
1	-	-	-

فاز بندی پروژه ساخت موبک شهدای فولاد خوزستان واقع در مرز چذابه :

- فاز اول : سرویسهای بهداشتی طبقه همکف

- فاز دوم : سایر فضاهای در طبقه همکف و اول



طبقه همکف

SC 1.400



طبقه اول

SC 1.400

NO.	PART NAME	QTY.	DIMENSION	MATERIAL	WEIGHT	REMARK
-	-	-	-	-	-	-



KHUZESTAN STEEL COMPANY
(ksc)

Scale: AS SHOWN

SH-S:	DATE	NAME
A3	02/03	SSPE
DRAWN	02/03	SSPE
DESIGNED	02/03	SSPE
CHECKED	02/03	SSPE

SOUTH STEEL PISHGAMAN
CONSULTING AND ENGINEERING
COMPANY(LTD)

TITLE: فاز دوم ساخت موبک شهدای فولاد خوزستان واقع در مرز چذابه
تعریف فاز بندی پروژه

△						
△						
△	FOR CONSTRUCTION	SSP	02/03	APPROVED	02/03	MHRAPYAN
REV. No.	REVISION NOTE	BY	DATE	ANG.PROJ.		

DWG. No. : SSP-1112-D-04-A-001 SHEET 1/1
KSC DWG. No. : REV. △



REFERENCE DRAWINGS

NO.	DRAWING NO.	TITLE	REV.
1	-	-	-



پلان نامگذاری طبقه همکف

SC 1:200

NO.	PART NAME	QTY.	DIMENSION	MATERIAL	WEIGHT	REMARK
KHUZESTAN STEEL COMPANY (ksc)						

Scale: AS SHOWN

SH-S: A3	DATE	NAME
DRAWN	02/03	SSPE
DESIGNED	02/03	SSPE
CHECKED	02/03	SSPE

TITLE: فاز دوم ساخت موبک شهدای فولاد خوزستان واقع در مرز چاداب
پلان نامگذاری طبقه همکف

REV. No.	REVISION NOTE	BY	DATE	ANG. PROJ.	DWG. No. : SSP-1112-D-04-A-002	SHEET 1/1
					KSC DWG. No. :	REV.



REFERENCE DRAWINGS			
NO.	DRAWING NO.	TITLE	REV.
1	-	-	-



NO.	REVISION
1	کتابخانه
2	پوشش راهروها
3	پوشش زیر کف
4	پوشش جاذبه راهروها
5	پوشش راهروها
6	چهار راهروها
7	اتصال پلهها به راهروها
8	اتصال آسانسور
9	اتصال پلهها به راهروها
10	اتصال راهروها به راهروها
11	اتصال راهروها
12	پوشش جاذبه راهروها
13	پلهها
14	اتصال راهروها
15	اتصال راهروها
16	اتصال راهروها
17	اتصال راهروها
18	اتصال راهروها

پلان اندازه گذاری طبقه همکف

SC 1:200

NO.	PART NAME	QTY.	DIMENSION	MATERIAL	WEIGHT	REMARK
-	-	-	-	-	-	-

KHUZESTAN STEEL COMPANY
(ksc)

Scale: AS SHOWN
SH-S: A3 DATE NAME
DRAWN 02/03 SSPE
DESIGNED 02/03 SSPE
CHECKED 02/03 SSPE

SOUTH STEEL PISHGAMAN
CONSULTING AND ENGINEERING
COMPANY(LTD)

TITLE: فاز دوم ساخت موبک شهدای فولاد خوزستان واقع در مرز چاداب
پلان اندازه گذاری طبقه همکف

FOR CONSTRUCTION	SSP	02/03	APPROVED	02/03	MHRAPYAN	DWG. No. : SSP-1112-D-04-A-003	SHEET 1/1
REVISION NOTE	BY	DATE	ANG.PROJ.			KSC DWG. No. :	REV.



REFERENCE DRAWINGS

NO.	DRAWING NO.	TITLE	REV.
1	-	-	-

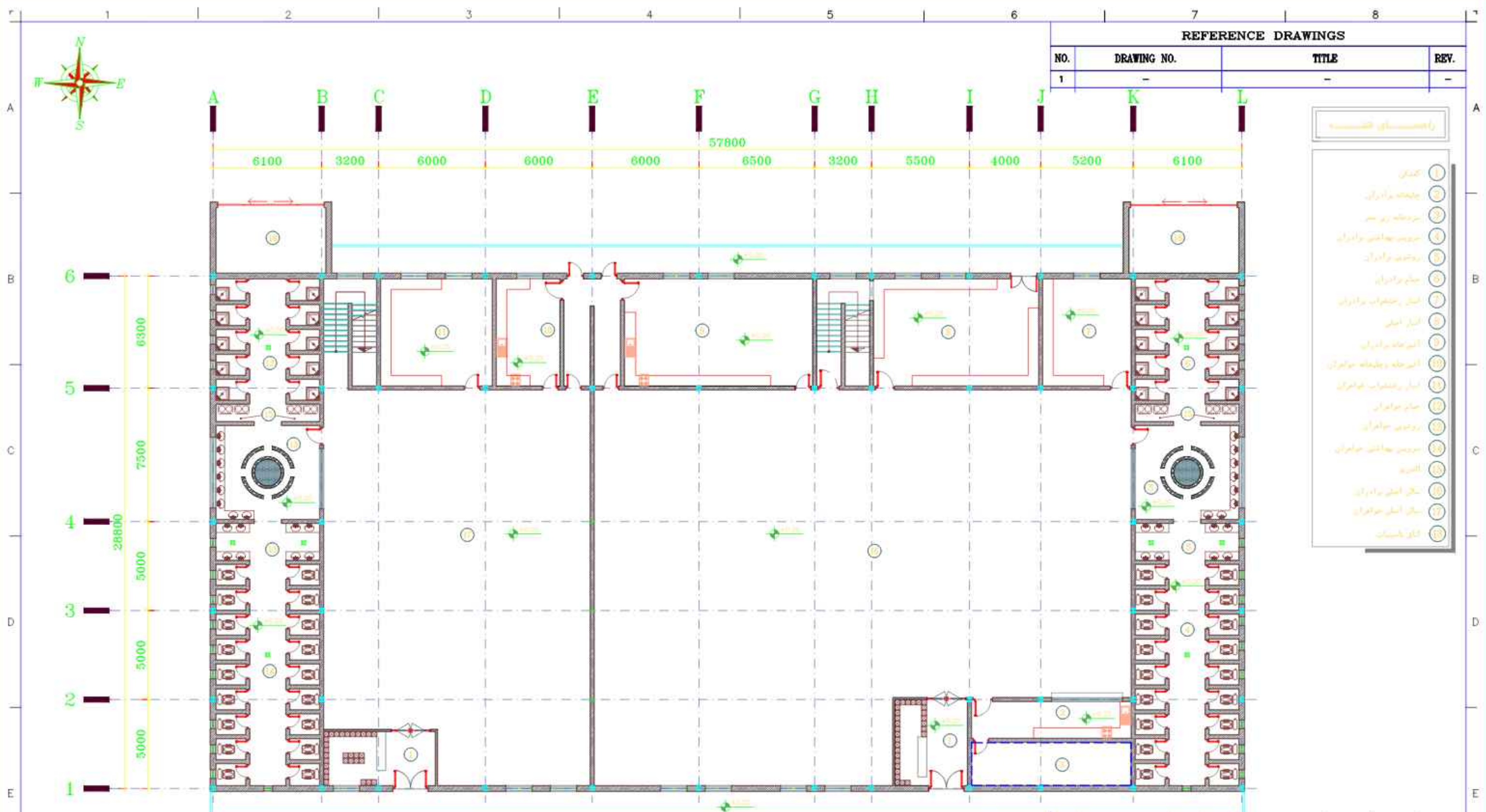

NO.	REVISION
1	تکمیل
2	توسعه بر روی
3	اصلاح جاهای برادران
4	توسعه برادران
5	جابجایی برادران
6	اصلاح و تکمیل برادران
7	اصلاح آبی
8	اصلاح و تکمیل برادران
9	اصلاح و تکمیل برادران
10	اصلاح و تکمیل برادران
11	اصلاح و تکمیل برادران
12	اصلاح و تکمیل برادران
13	اصلاح و تکمیل برادران
14	اصلاح و تکمیل برادران
15	اصلاح و تکمیل برادران
16	اصلاح و تکمیل برادران
17	اصلاح و تکمیل برادران
18	اصلاح و تکمیل برادران

پلان مبلمان طبقه همکف

SC 1:200

NO.	PART NAME	QTY.	DIMENSION	MATERIAL	WEIGHT	REMARK
-	-	-	-	-	-	-

KHUZESTAN STEEL COMPANY
(ksc)

Scale: AS SHOWN

SH-S:	DATE	NAME
A3	02/03	SSPE

SOUTH STEEL PISHGAMAN
CONSULTING AND ENGINEERING
COMPANY(LTD)

TITLE: فاز دوم ساخت موبک شهدای فولاد خوزستان واقع در مرز چاداب
پلان مبلمان طبقه همکف

REV. No.	REVISION NOTE	BY	DATE	ANG.PROJ.
1	FOR CONSTRUCTION	SSP	02/03	APPROVED
2				

DWG. No. : SSP-1112-D-04-A-004 SHEET 1/1
KSC DWG. No. : REV.



REFERENCE DRAWINGS

NO.	DRAWING NO.	TITLE	REV.
1	-	-	-



- راهنمای نقشه
- 1 کف
 - 2 سقف برآورد
 - 3 سوراخهای برآورد
 - 4 دیوارهای برآورد
 - 5 دیوارهای برآورد
 - 6 دیوارهای برآورد
 - 7 دیوارهای برآورد
 - 8 دیوارهای برآورد
 - 9 دیوارهای برآورد
 - 10 دیوارهای برآورد
 - 11 دیوارهای برآورد
 - 12 دیوارهای برآورد
 - 13 دیوارهای برآورد
 - 14 دیوارهای برآورد
 - 15 دیوارهای برآورد
 - 16 دیوارهای برآورد
 - 17 دیوارهای برآورد
 - 18 دیوارهای برآورد

- موزائیک ایرانی درجه یک به ابعاد ۴۰x۴۰ + موکت
- سرامیک غیرلغزنده به ابعاد ۳۰x۳۰
- سنگ گرانیت گل پینه ای به ابعاد ۴۰x۴۰

پلان کنسازي طبقه همگف

SC 1.200

NO.	PART NAME	QTY.	DIMENSION	MATERIAL	WEIGHT	REMARK
-	-	-	-	-	-	-

KHUZESTAN STEEL COMPANY
(ksc)

Scale: AS SHOWN

SH-S: A3	DATE	NAME
DRAWN	02/03	SSPE
DESIGNED	02/03	SSPE
CHECKED	02/03	SSPE
APPROVED	02/03	MHRAPTYAN

SOUTH STEEL PISHGAMAN
CONSULTING AND ENGINEERING
COMPANY(LTD)

TITLE: فاز دوم ساخت موک شهدای فولاد خوزستان واقع در مرز چدابه
پلان کنسازي طبقه همگف

REV. No.	REVISION NOTE	BY	DATE	ANG.PROJ.
1	FOR CONSTRUCTION	SSP	02/03	APPROVED

DWG. No. : SSP-1112-D-04-A-005 SHEET 1/1
KSC DWG. No. : REV.



REFERENCE DRAWINGS

NO.	DRAWING NO.	TITLE	REV.
1	-	-	-



- راهنمای نقشه
- 1 کاشی
 - 2 چوبه درآرایی
 - 3 درهنگه زیر سر
 - 4 سربیس چوبه درآرایی
 - 5 درهنگه درآرایی
 - 6 چوبه درآرایی
 - 7 اسفلت چوبه درآرایی
 - 8 آجر اسفلت
 - 9 آجر چوبه درآرایی
 - 10 آجر چوبه درآرایی
 - 11 آجر چوبه درآرایی
 - 12 آجر چوبه درآرایی
 - 13 آجر چوبه درآرایی
 - 14 آجر چوبه درآرایی
 - 15 آجر چوبه درآرایی
 - 16 آجر چوبه درآرایی
 - 17 آجر چوبه درآرایی
 - 18 آجر چوبه درآرایی

پلان سقف کاذب طبقه همکف

SC 1:200

سقف کاذب نایل تمام PVC به ابعاد 70x70

اندود بودر سنگ و سیمان سفید + رنگ



NO.	PART NAME	QTY.	DIMENSION	MATERIAL	WEIGHT	REMARK
-	-	-	-	-	-	-

KHUZESTAN STEEL COMPANY
(ksc)

Scale: AS SHOWN

SH-S: A3	DATE	NAME
DRAWN	02/03	SSPE
DESIGNED	02/03	SSPE
CHECKED	02/03	SSPE

SOUTH STEEL PISHGAMAN
CONSULTING AND ENGINEERING
COMPANY(LTD)

TITLE: فاز دوم ساخت موبک شهرداری فولاد خوزستان واقع در مرز چدابه
پلان سقف کاذب طبقه همکف

REV. No.	REVISION NOTE	BY	DATE	ANG.PROJ.
1	FOR CONSTRUCTION	SSP	02/03	APPROVED
2				

DWG. No. : SSP-1112-D-04-A-006 SHEET 1/1
KSC DWG. No. : REV. 1



REFERENCE DRAWINGS

NO.	DRAWING NO.	TITLE	REV.
1	-	-	-



- راهنمای نقشه
- 1 کتیبه
 - 2 پنجره برادری
 - 3 در ورودی به راه پله
 - 4 در ورودی به راه پله
 - 5 در ورودی به راه پله
 - 6 پنجره برادری
 - 7 آسانسور و پنجره برادری
 - 8 آسانسور
 - 9 آسانسور
 - 10 آسانسور
 - 11 آسانسور
 - 12 آسانسور
 - 13 آسانسور
 - 14 آسانسور
 - 15 آسانسور
 - 16 آسانسور
 - 17 آسانسور
 - 18 آسانسور

پلان تیب بندی در و پنجره طبقه همکف
SC 1:200

NO.	PART NAME	QTY.	DIMENSION	MATERIAL	WEIGHT	REMARK
-	-	-	-	-	-	-

KHUZESTAN STEEL COMPANY
(ksc)

Scale: AS SHOWN
SH-S: A3 DATE NAME
DRAWN 02/03 SSPE
DESIGNED 02/03 SSPE
CHECKED 02/03 SSPE

SOUTH STEEL PISHGAMAN
CONSULTING AND ENGINEERING
COMPANY(LTD)

TITLE: فاز دوم ساخت موبک شهدای فولاد خوزستان واقع در مرز چاداب
پلان تیب بندی در و پنجره طبقه همکف

FOR CONSTRUCTION	SSP	02/03	APPROVED	02/03	MHRAPYAN	DWG. No. : SSP-1112-D-04-A-007	SHEET 1/1
REV. No.	REVISION NOTE	BY	DATE	ANG.PROJ.		KSC DWG. No. :	REV.

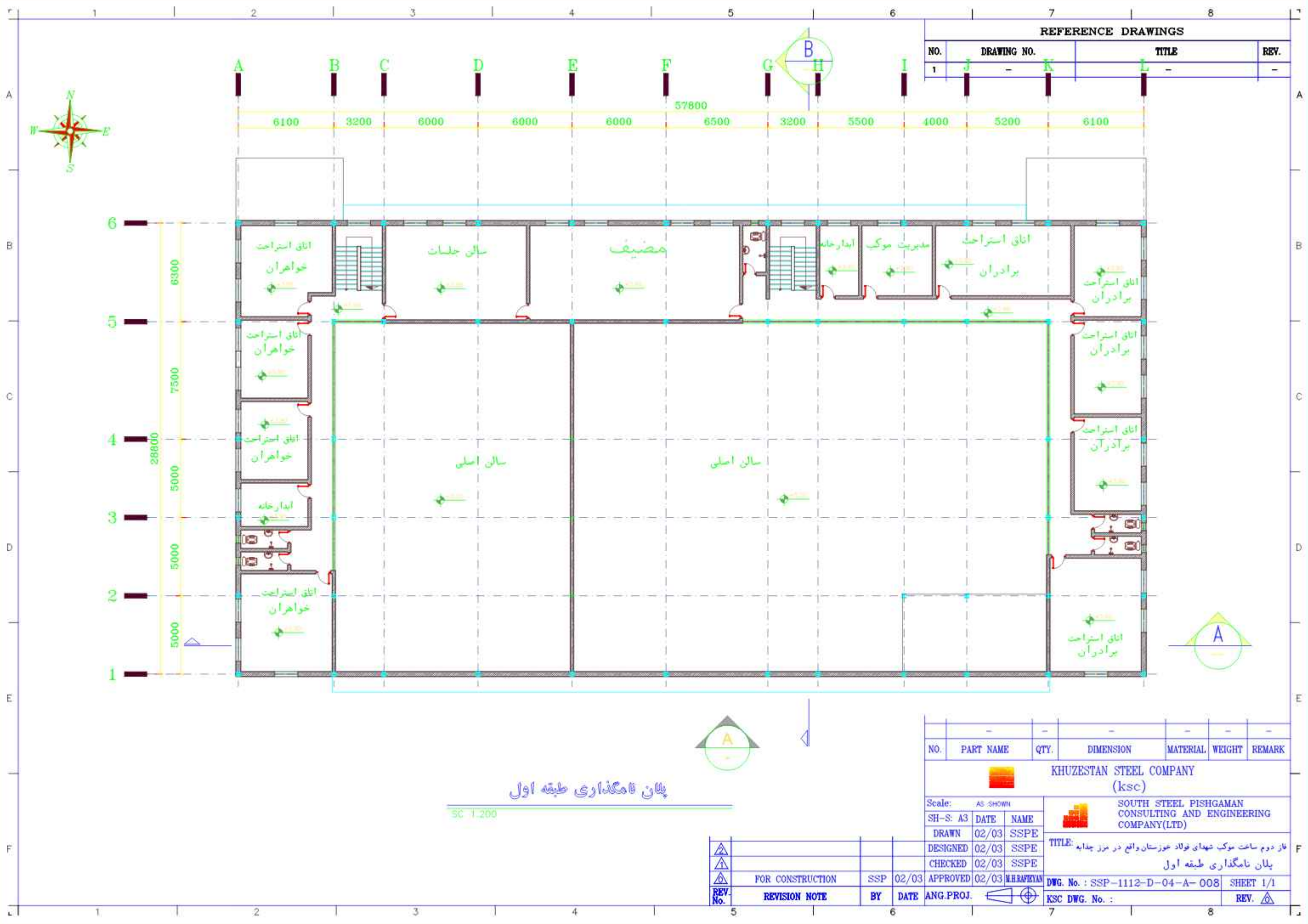

REFERENCE DRAWINGS			
NO.	DRAWING NO.	TITLE	REV.
1	J - K	L	-

پلان نامگذاری طبقه اول

SC 1:200

NO.	PART NAME	QTY.	DIMENSION	MATERIAL	WEIGHT	REMARK	
 KHUZESTAN STEEL COMPANY (ksc)							
Scale: AS SHOWN			 SOUTH STEEL PISHGAMAN CONSULTING AND ENGINEERING COMPANY(LTD) TITLE: فاز دوم ساخت موبک شهدای فولاد خوزستان واقع در مرز چاداب پلان نامگذاری طبقه اول				
SH-S: A3	DATE	NAME					
DRAWN	02/03	SSPE					
DESIGNED	02/03	SSPE					
CHECKED	02/03	SSPE					
FOR CONSTRUCTION			SSP	02/03	APPROVED	02/03	MHRAPYAN
REV. No.	REVISION NOTE		BY	DATE	ANG.PROJ.	DWG. No. : SSP-1112-D-04-A-008 SHEET 1/1 KSC DWG. No. : REV.	

REV. No.	REVISION NOTE	BY	DATE	ANG.PROJ.



REFERENCE DRAWINGS			
NO.	DRAWING NO.	TITLE	REV.
1	-	-	-



- 1- نمای استراتژی برادران
- 2- سیم‌کشی استراتژی برادران
- 3- صورت موبک
- 4- تراز نما
- 5- سقف
- 6- تراز طبقات
- 7- نمای استراتژی برادران
- 8- صورت جاذبه استراتژی برادران

پلان اندازه گذاری طبقه اول

SC 1.200

NO.	PART NAME	QTY.	DIMENSION	MATERIAL	WEIGHT	REMARK
-	-	-	-	-	-	-

KHUZESTAN STEEL COMPANY
(ksc)

Scale: AS SHOWN

SH-S: A3	DATE	NAME
DRAWN	02/03	SSPE
DESIGNED	02/03	SSPE
CHECKED	02/03	SSPE

SOUTH STEEL PISHGAMAN
CONSULTING AND ENGINEERING
COMPANY(LTD)

TITLE: فاز دوم ساخت موبک شهرداری فولاد خوزستان واقع در مرز چدابه
پلان اندازه گذاری طبقه اول

REV. No.	REVISION NOTE	BY	DATE	ANG.PROJ.
1	FOR CONSTRUCTION	SSP	02/03	APPROVED 02/03 MHRAPTYAN

DWG. No. : SSP-1112-D-04-A-009 SHEET 1/1
KSC DWG. No. : REV.



REFERENCE DRAWINGS			
NO.	DRAWING NO.	TITLE	REV.
1	-	-	-



- پلان مبلمان طبقه اول
- 1- اتاق مدیریت
 - 2- سالن کنفرانس
 - 3- سالن اجتماعات
 - 4- سالن پذیرایی
 - 5- سالن کار
 - 6- سالن استراحت
 - 7- سالن ورزشی
 - 8- سالن پذیرایی

پلان مبلمان طبقه اول

SC 1:200

NO.	PART NAME	QTY.	DIMENSION	MATERIAL	WEIGHT	REMARK
-	-	-	-	-	-	-

KHUZESTAN STEEL COMPANY
(ksc)

Scale: AS SHOWN

SH-S:	DATE	NAME
A3	02/03	SSPE
DRAWN	02/03	SSPE
DESIGNED	02/03	SSPE
CHECKED	02/03	SSPE

SOUTH STEEL PISHGAMAN
CONSULTING AND ENGINEERING
COMPANY(LTD)

TITLE: فاز دوم ساخت موبک شهدای فولاد خوزستان واقع در مرز چدابه
پلان مبلمان طبقه اول

REV. No.	REVISION NOTE	BY	DATE	ANG. PROJ.	DWG. No. :	SHEET	REV.
1	FOR CONSTRUCTION	SSP	02/03	APPROVED	02/03	MHRAPYAN	DWG. No. : SSP-1112-D-04-A-010 SHEET 1/1
					KSC DWG. No. :		REV.



REFERENCE DRAWINGS

NO.	DRAWING NO.	TITLE	REV.
1	-	-	-

- 1- نمای استراتژی برادران
- 2- سیم‌کشی الکتریکی برادران
- 3- صورت‌موتک
- 4- تراز پایه
- 5- سقف
- 6- تراز سقف
- 7- نمای استراتژی موتورخانه
- 8- سیم‌کشی مکانیک برادران



پلان کفسازی طبقه اول

SC 1:200

- سرامیک درجه یک ایرانی به ابعاد ۸۰x۸۰
- سرامیک درجه یک ایرانی به ابعاد ۶۰x۶۰
- سرامیک غیرلغزنده به ابعاد ۳۰x۳۰

NO.	PART NAME	QTY.	DIMENSION	MATERIAL	WEIGHT	REMARK
-	-	-	-	-	-	-

KHUZESTAN STEEL COMPANY
(ksc)

Scale: AS SHOWN
SH-S: A3 DATE NAME
DRAWN 02/03 SSPE
DESIGNED 02/03 SSPE
CHECKED 02/03 SSPE

SOUTH STEEL PISHGAMAN
CONSULTING AND ENGINEERING
COMPANY(LTD)

TITLE: فاز دوم ساخت موتورخانه فولاد خوزستان واقع در مرز چاداب
پلان کفسازی طبقه اول

REV. No.	REVISION NOTE	BY	DATE	ANG.PROJ.	DWG. No. : SSP-1112-D-04-A-011	SHEET 1/1	REV.
1	FOR CONSTRUCTION	SSP	02/03	APPROVED	02/03	MHRAPYAN	

KSC DWG. No. :
REV.



REFERENCE DRAWINGS			
NO.	DRAWING NO.	TITLE	REV.
1	-	-	-

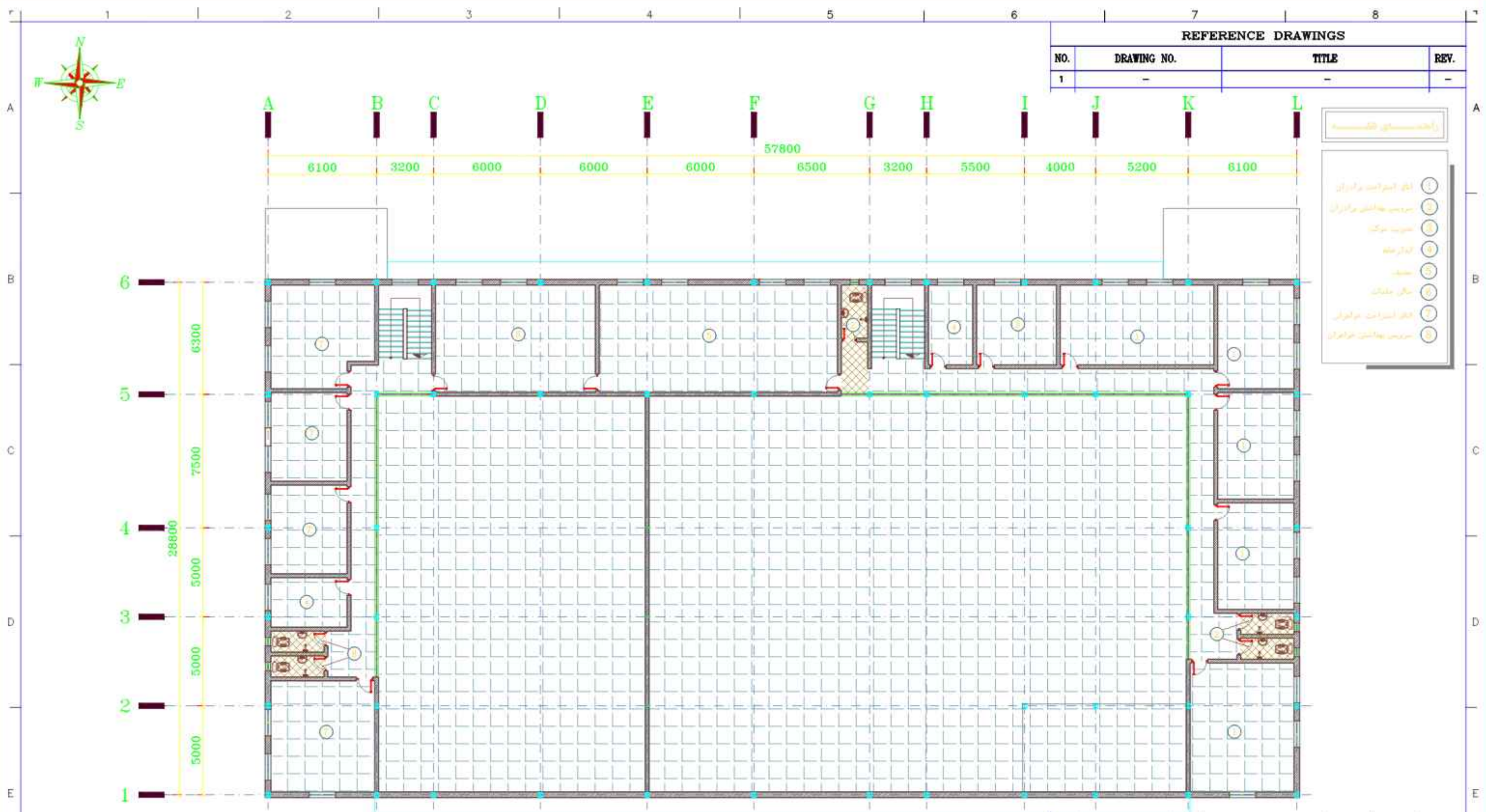

- ۱- ایستگاه برقی
 ۲- سرویس بهداشتی و حمام
 ۳- سرویس موتور
 ۴- انبار مواد
 ۵- حیاط
 ۶- تراس مسکونی
 ۷- ایستگاه برقی
 ۸- سرویس بهداشتی و حمام

پلان سقف کاذب طبقه اول

SC 1:200

-  سقف کاذب نایل گچی با روکش PVC به ابعاد ۶۰x۶۰
 سقف کاذب نایل تمام PVC به ابعاد ۶۰x۶۰

NO.	PART NAME	QTY.	DIMENSION	MATERIAL	WEIGHT	REMARK
 KHUZESTAN STEEL COMPANY (ksc)						
Scale: AS SHOWN						
SH-S: A3	DATE	NAME				
DRAWN	02/03	SSPE				
DESIGNED	02/03	SSPE				
CHECKED	02/03	SSPE				
			 SOUTH STEEL PISHGAMAN CONSULTING AND ENGINEERING COMPANY(LTD)			
فاز دوم ساخت موبک شهدای فولاد خوزستان واقع در مرز چاداب پلان سقف کاذب طبقه اول						
			DWG. No. : SSP-1112-D-04-A-012		SHEET 1/1	
			KSC DWG. No. :		REV.	

REV. No.	REVISION NOTE	BY	DATE	ANG.PROJ.
1	FOR CONSTRUCTION	SSP	02/03	APPROVED
2				



REFERENCE DRAWINGS			
NO.	DRAWING NO.	TITLE	REV.
1	-	-	-



- 1- ایستگاه برق
 2- سرویس بهداشتی
 3- سرویس حمام
 4- کابین
 5- پله
 6- کابین
 7- ایستگاه برق
 8- سرویس بهداشتی

پلان تیپ بندی در و پنجره‌ی طبقه اول
 SC 1.200

NO.	PART NAME	QTY.	DIMENSION	MATERIAL	WEIGHT	REMARK
-	-	-	-	-	-	-

KHUZESTAN STEEL COMPANY
 (ksc)
 Scale: AS SHOWN
 SH-S: A3 DATE NAME
 DRAWN 02/03 SSPE
 DESIGNED 02/03 SSPE
 CHECKED 02/03 SSPE
 SOUTH STEEL PISHGAMAN
 CONSULTING AND ENGINEERING
 COMPANY(LTD)

REV. No.	REVISION NOTE	BY	DATE	ANG.PROJ.	DWG. No. : SSP-1112-D-04-A-013	SHEET 1/1
1	FOR CONSTRUCTION	SSP	02/03	APPROVED 02/03 MHRAPYAN		
					KSC DWG. No. :	REV. 1

فاز دوم ساخت موبک شهدای فولاد خوزستان واقع در مرز چاداب
 پلان تیپ بندی در و پنجره‌ی طبقه اول

REFERENCE DRAWINGS

NO.	DRAWING NO.	TITLE	REV.
1	-	-	-

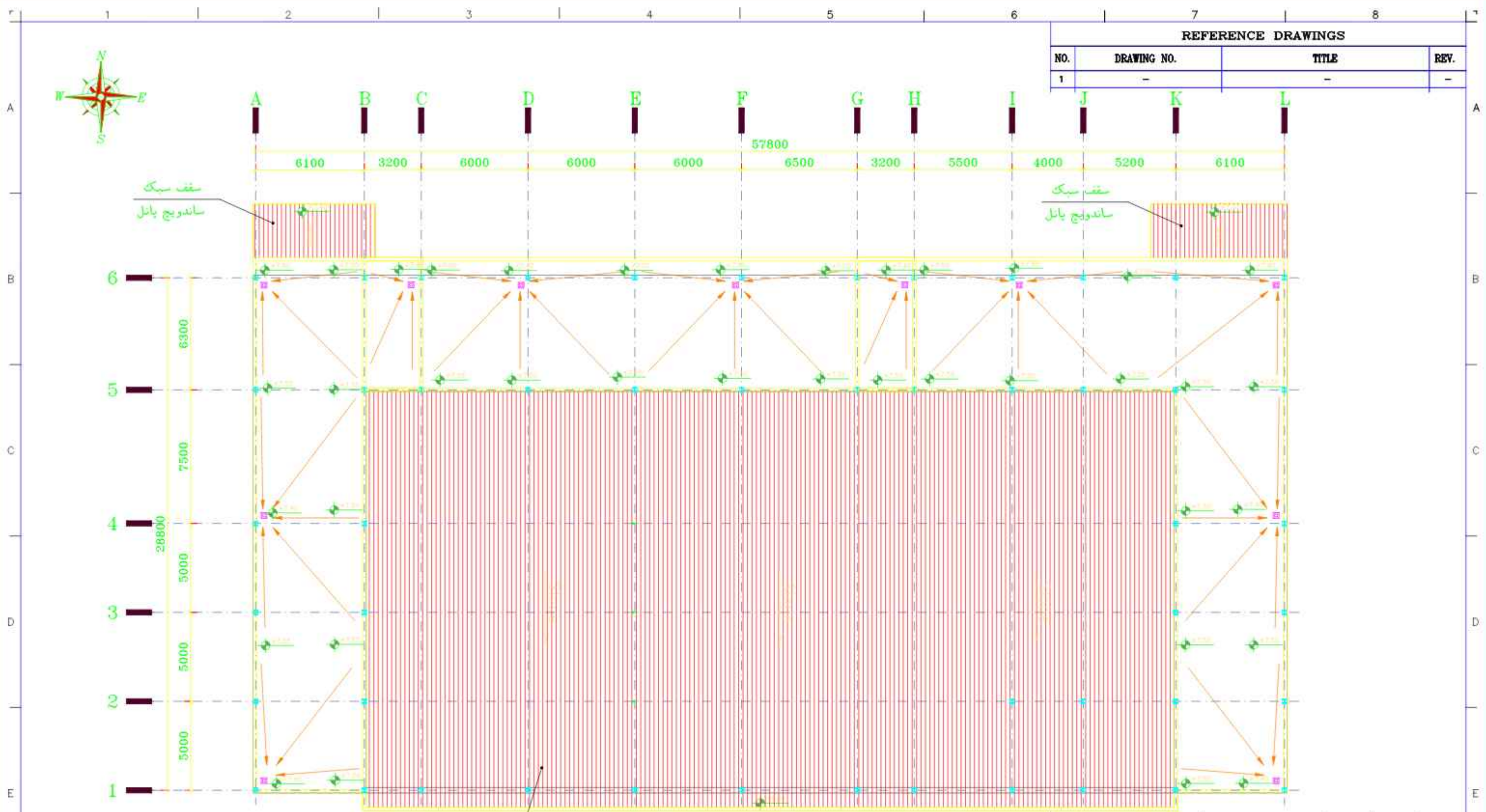

پلان شیب بندی بام و خرپشته
SC 1:200

سندویچ پنل سقفی به ضخامت 4cm
دو رو ورق از نوع آلوزینک پینترنگ شده
به ضخامت 0.5mm از نوع سوپرلی استر کوره ای
به ضخامت 25 میکرون در قسمت بیرون و 7 میکرون
رنگ برآمده کوره ای از داخل در محل اتصال ورق با فوم (چسبندگی فوم به ورق)

NO.	PART NAME	QTY.	DIMENSION	MATERIAL	WEIGHT	REMARK
-	-	-	-	-	-	-

KHUZESTAN STEEL COMPANY
(ksc)

Scale: AS SHOWN

SH-S: A3	DATE	NAME
DRAWN	02/03	SSPE
DESIGNED	02/03	SSPE
CHECKED	02/03	SSPE
APPROVED	02/03	MHRAPTYAN

SOUTH STEEL PISHGAMAN
CONSULTING AND ENGINEERING
COMPANY(LTD)

TITLE: فاز دوم ساخت موبک شهدای فولاد خوزستان واقع در مرز چدابه
پلان شیب بندی بام و خرپشته

REV. No.	REVISION NOTE	BY	DATE	ANG.PROJ.
1	FOR CONSTRUCTION	SSP	02/03	APPROVED

DWG. No. : SSP-1112-D-04-A-014 SHEET 1/1
KSC DWG. No. : REV.

REFERENCE DRAWINGS

NO.	DRAWING NO.	TITLE	REV.
1	-	-	-

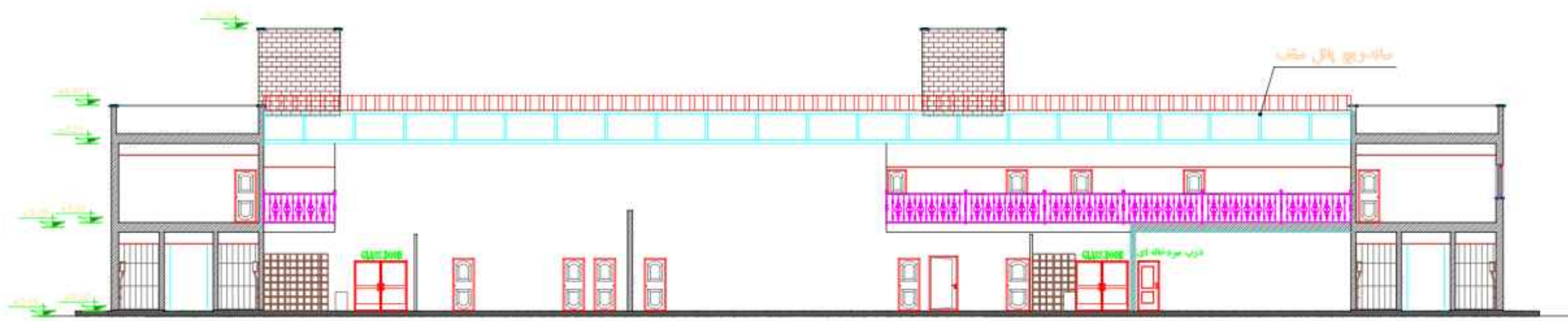

مقطع A-A

SC 1:200

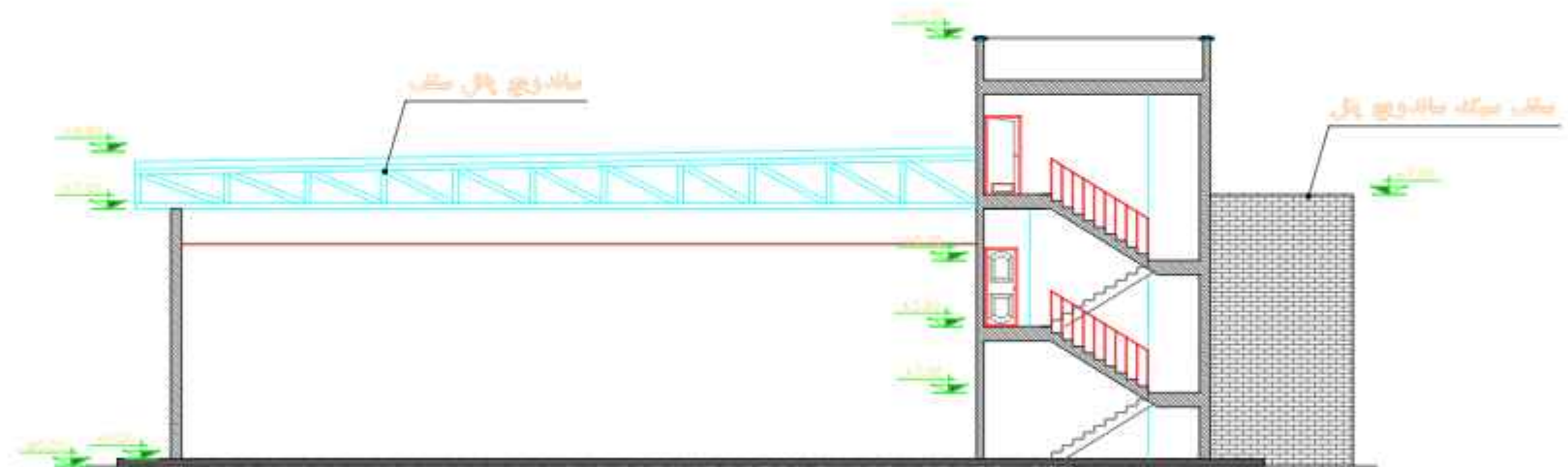

مقطع B-B

SC 1:100

NO.	PART NAME	QTY.	DIMENSION	MATERIAL	WEIGHT	REMARK
 KHUZESTAN STEEL COMPANY (ksc)						
Scale:		AS SHOWN				
SH-S: A3	DATE	NAME	 SOUTH STEEL PISHGAMAN CONSULTING AND ENGINEERING COMPANY(LTD)			
DRAWN	02/03	SSPE				
DESIGNED	02/03	SSPE				
CHECKED	02/03	SSPE				
FOR CONSTRUCTION		SSP	02/03	APPROVED	02/03	MHRAPYAN
REV. No.	REVISION NOTE	BY	DATE	ANG.PROJ.		

KHUZESTAN STEEL COMPANY (ksc)

SOUTH STEEL PISHGAMAN CONSULTING AND ENGINEERING COMPANY(LTD)

TITLE: فاز دوم ساخت موبک شهدای فولاد خوزستان واقع در مرز چادابیه مقاطع

DWG. No. : SSP-1112-D-04-A-016 SHEET 1/1
KSC DWG. No. : REV. 

△					
△					
△					
△	FOR CONSTRUCTION	SSP	02/03	APPROVED	02/03
△	REVISION NOTE	BY	DATE	ANG.PROJ.	

دربهای خروج باستانی دارای مقاومت حداقل ۹۰ دقیقه در برابر حریق باشند.
 درب های ورودی از نوع ضد سرقت با لایه محافظ در برابر عوامل جوی باشد
 دربهای سالن جنات از نوع آگوستیک باید باشند.

REFERENCE DRAWINGS			
NO.	DRAWING NO.	TITLE	REV.
1	-	-	-

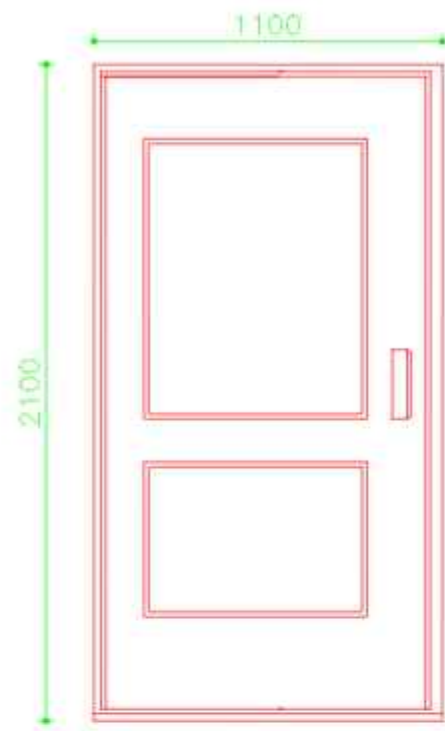

D.HPL-1
SC.1:25

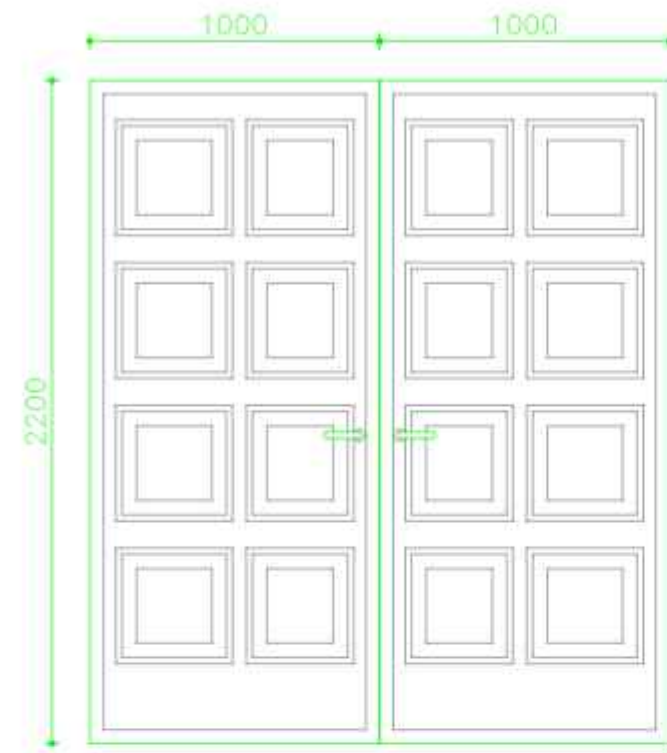

ENTER-DOOR
SC.1:25

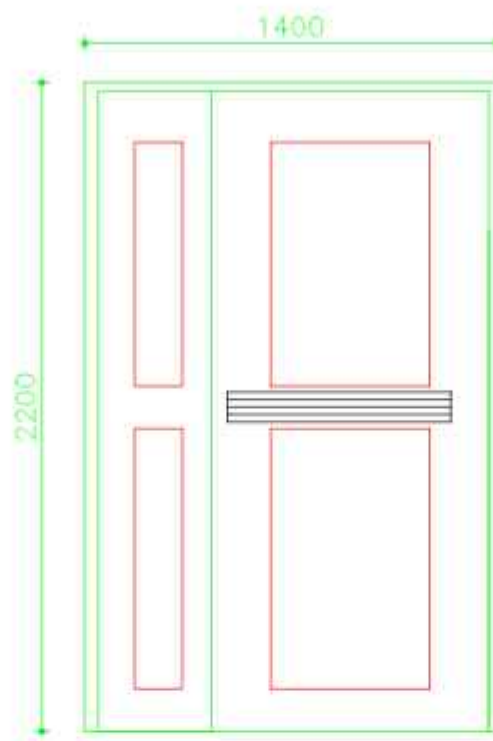

EXIT-DOOR-2
SC.1:25

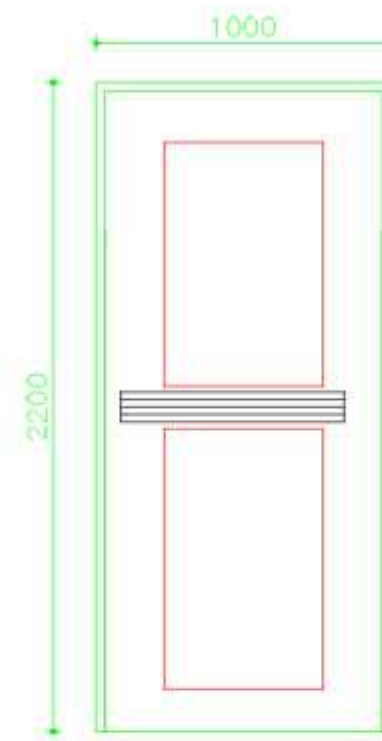

EXIT-DOOR-1
SC.1:25

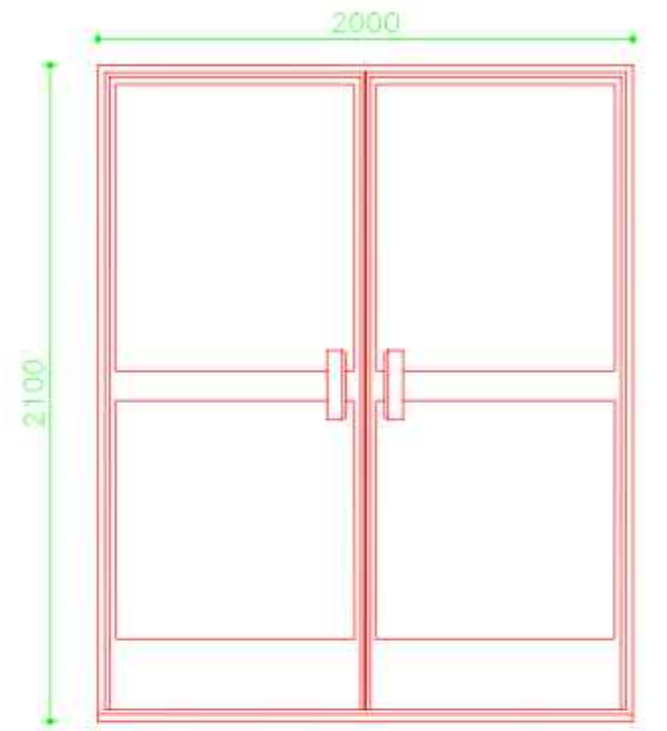

GLASS DOOR
SC.1:25

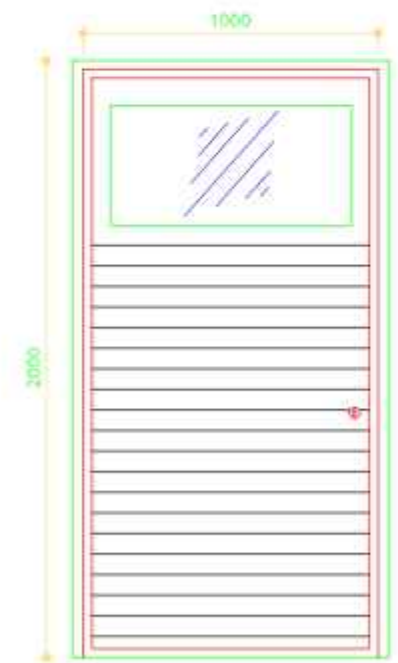

D.UPVC-1
SC.1:25



D.UPVC-2
SC.1:25

NO.	PART NAME	QTY.	DIMENSION	MATERIAL	WEIGHT	REMARK
 KHUZESTAN STEEL COMPANY (ksc)						
Scale: AS SHOWN			 SOUTH STEEL PISHGAMAN CONSULTING AND ENGINEERING COMPANY(LTD)			
SH-S: A3	DATE	NAME				
DRAWN	02/03	SSPE				
DESIGNED	02/03	SSPE				
	CHECKED	02/03	SSPE	TITLE: فاز دوم ساخت موبک شهدای فولاد خوزستان واقع در مرز چدابه جزئیات اجرایی درب و پنجره ها		
	FOR CONSTRUCTION	SSP	02/03	APPROVED	02/03	MHRAPTYAN
REV. No.	REVISION NOTE	BY	DATE	ANG.PROJ.	DWG. No. : SSP-1112-D-04-A-017 SHEET 1/1 KSC DWG. No. : REV.	

REV. No.	REVISION NOTE	BY	DATE	ANG.PROJ.

REFERENCE DRAWINGS

NO.	DRAWING NO.	TITLE	REV.
1	-	-	-

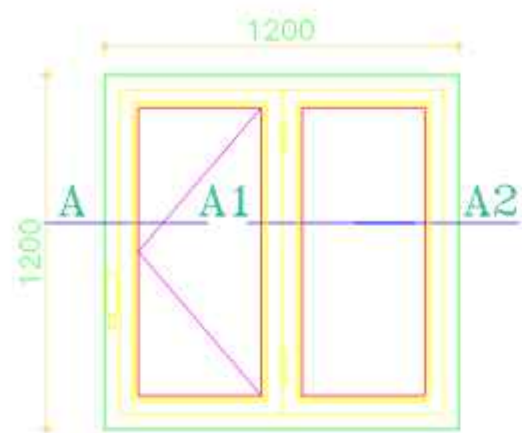

UPVC.W-1

SC 1:25

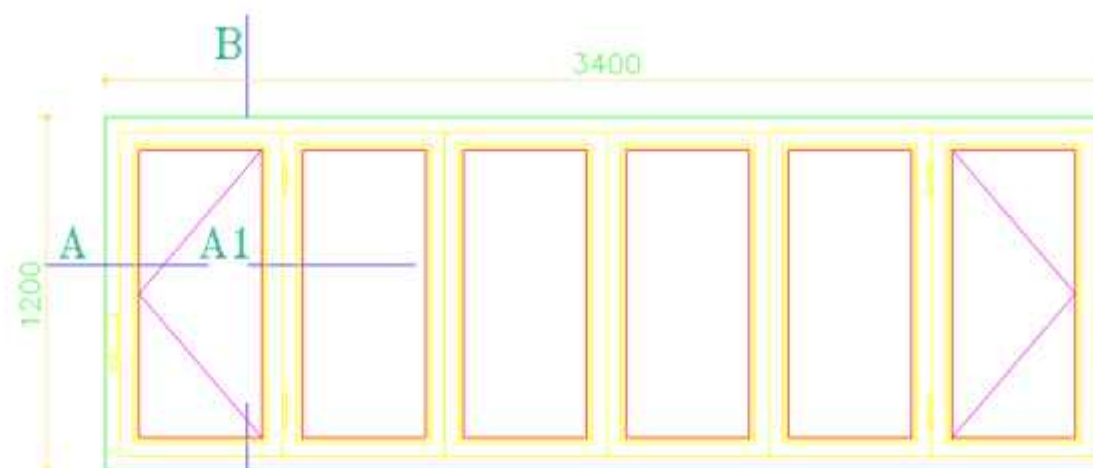

UPVC.W-3

SC 1:25

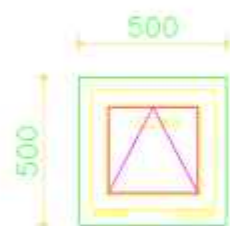

UPVC.W-2

SC 1:25

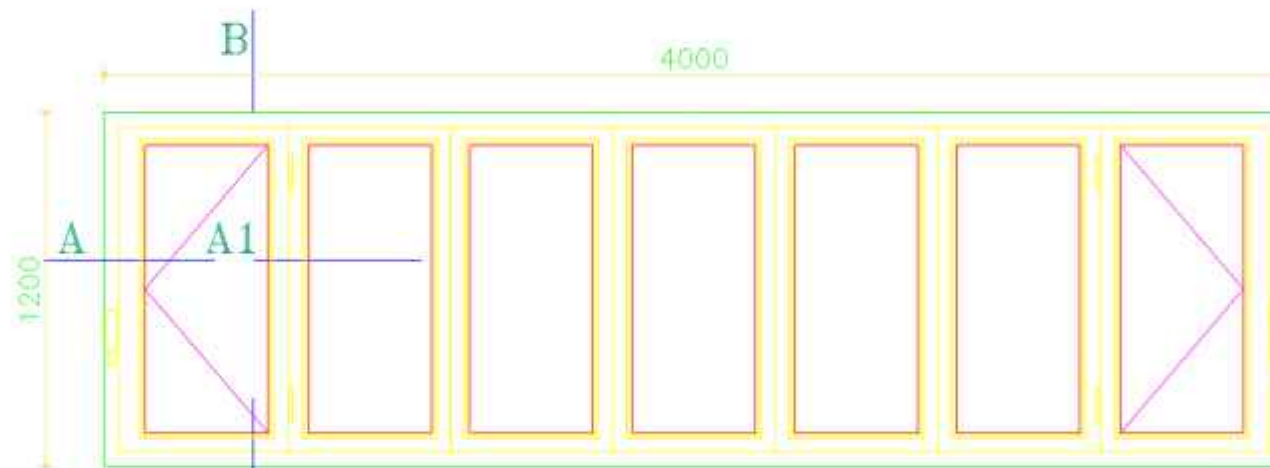

UPVC.W-4

SC 1:25

NO.	PART NAME	QTY.	DIMENSION	MATERIAL	WEIGHT	REMARK
-	-	-	-	-	-	-



KHUZESTAN STEEL COMPANY
(ksc)

Scale: AS SHOWN

SH-S:	DATE	NAME
DRAWN	02/03	SSPE
DESIGNED	02/03	SSPE
CHECKED	02/03	SSPE

SOUTH STEEL PISHGAMAN
CONSULTING AND ENGINEERING
COMPANY(LTD)

TITLE: فاز دوم ساخت موبک شهدای فولاد خوزستان واقع در مرز چاداب
جزئیات اجرایی درب و پنجره ها

REV. No.	REVISION NOTE	BY	DATE	ANG-PROJ.
△				
△				
△	FOR CONSTRUCTION	SSP	02/03	APPROVED 02/03 MHRAPYAN

DWG. No. : SSP-1112-D-04-A-018 SHEET 1/1
KSC DWG. No. : REV. △

REFERENCE DRAWINGS			
NO.	DRAWING NO.	TITLE	REV.
1	-	-	-

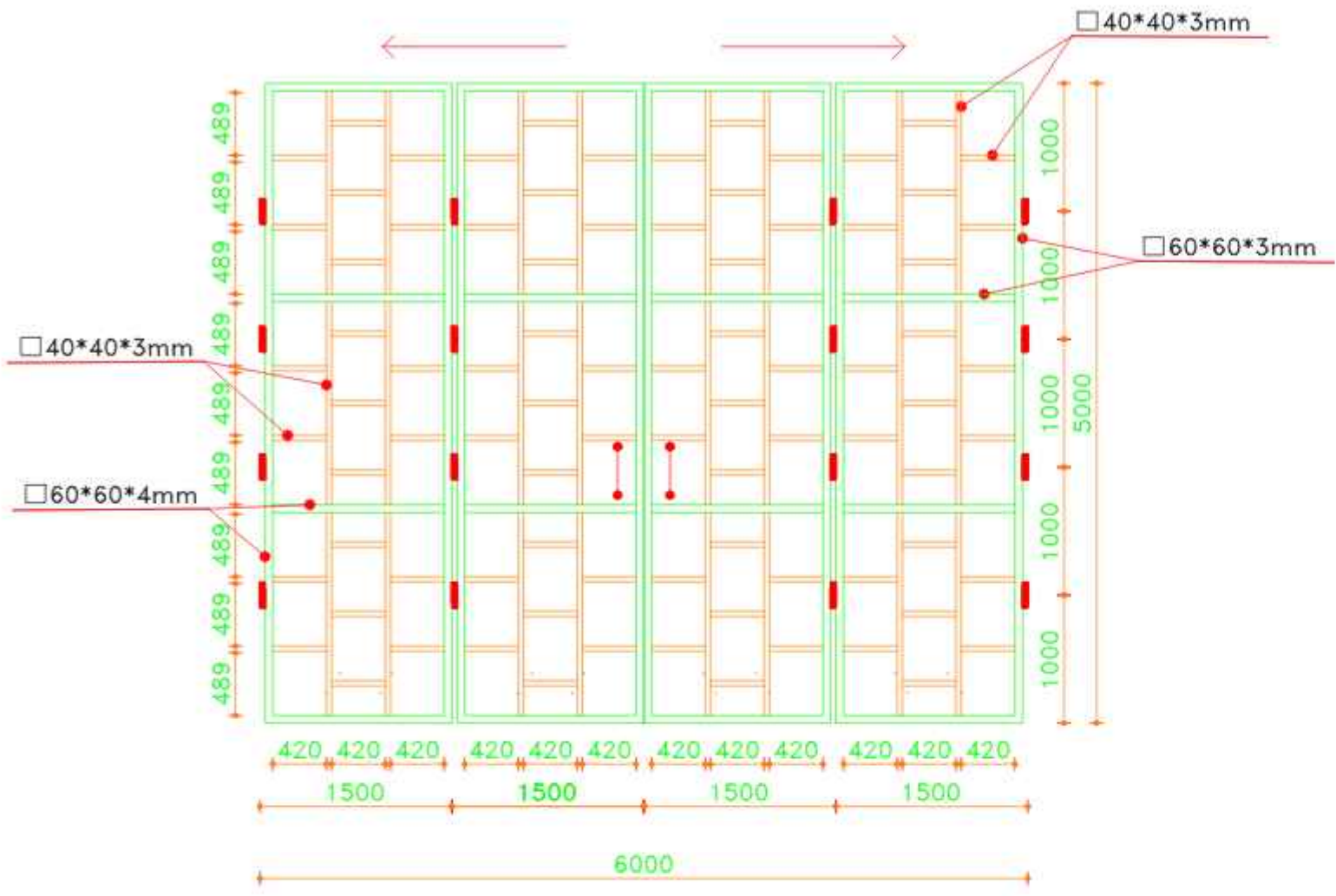

نمای بیرونی درب فلزی اتاق تاسیسات
SC:1-50

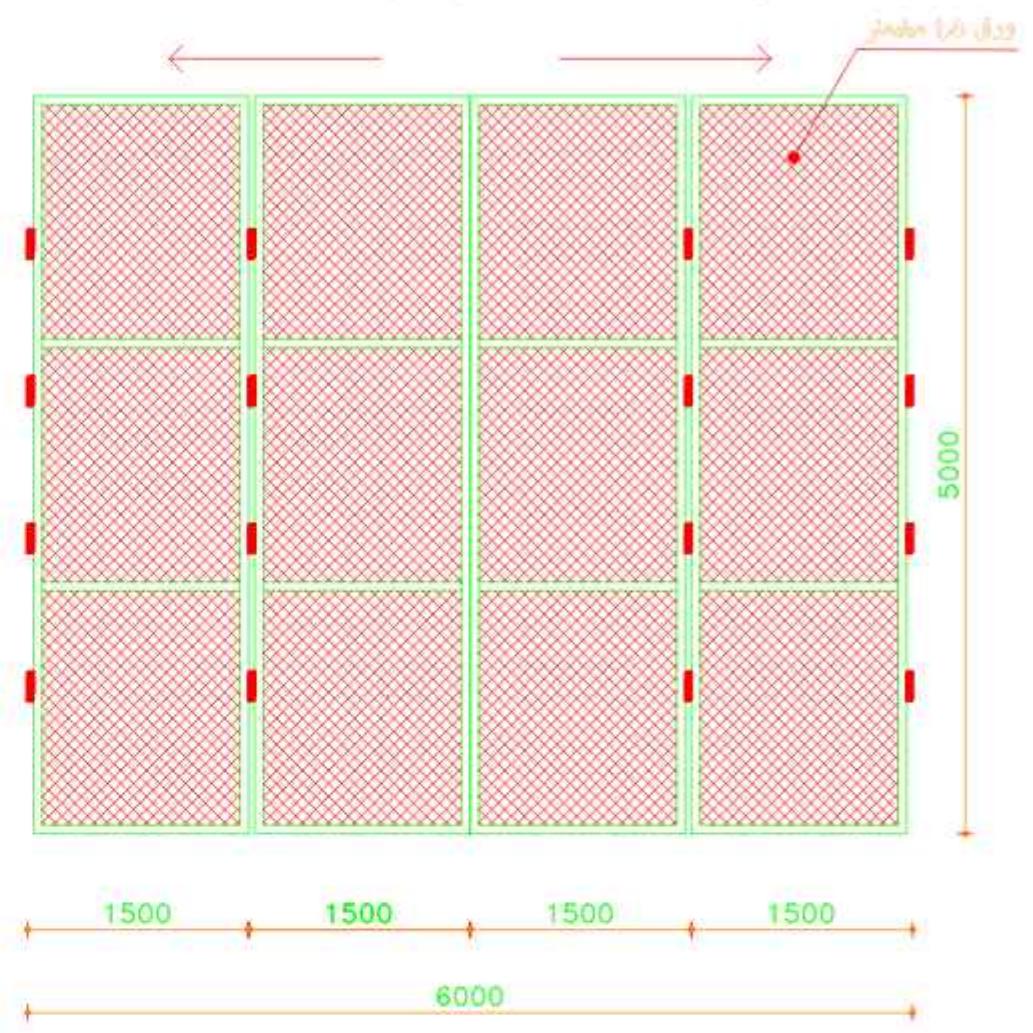

نمای داخلی درب فلزی اتاق تاسیسات
SC:1-50

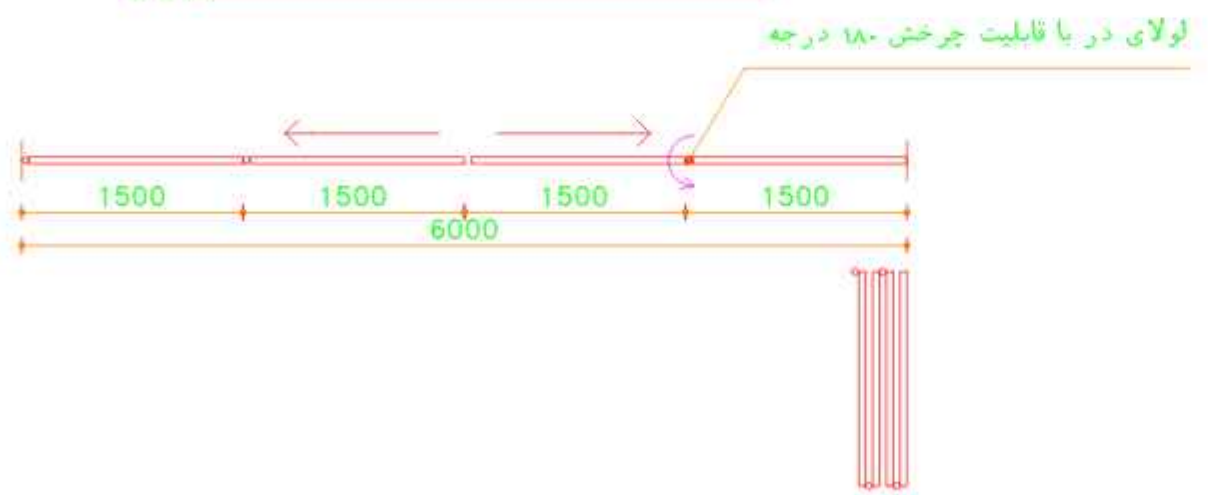

پادن درب فلزی اتاق تاسیسات
SC:1-50

NO.	PART NAME	QTY.	DIMENSION	MATERIAL	WEIGHT	REMARK
 KHUZESTAN STEEL COMPANY (ksc)						
Scale: AS SHOWN			 SOUTH STEEL PISHGAMAN CONSULTING AND ENGINEERING COMPANY(LTD)			
SH-S: A3	DATE	NAME				
DRAWN	02/03	SSPE				
DESIGNED	02/03	SSPE				
	CHECKED	02/03	SSPE	TITLE: فاز دوم ساخت موبک شهدای فولاد خوزستان واقع در مرز چذابه جزئیات اجرایی درب فلزی اتاق تاسیسات		
	FOR CONSTRUCTION	SSP	02/03	APPROVED	02/03	MHRAPYAN
REV. No.	REVISION NOTE	BY	DATE	ANG.PROJ.	DWG. No. : SSP-1112-D-04-A-019 KSC DWG. No. :	
					SHEET 1/1	REV. 

REV. No.	REVISION NOTE	BY	DATE	ANG.PROJ.

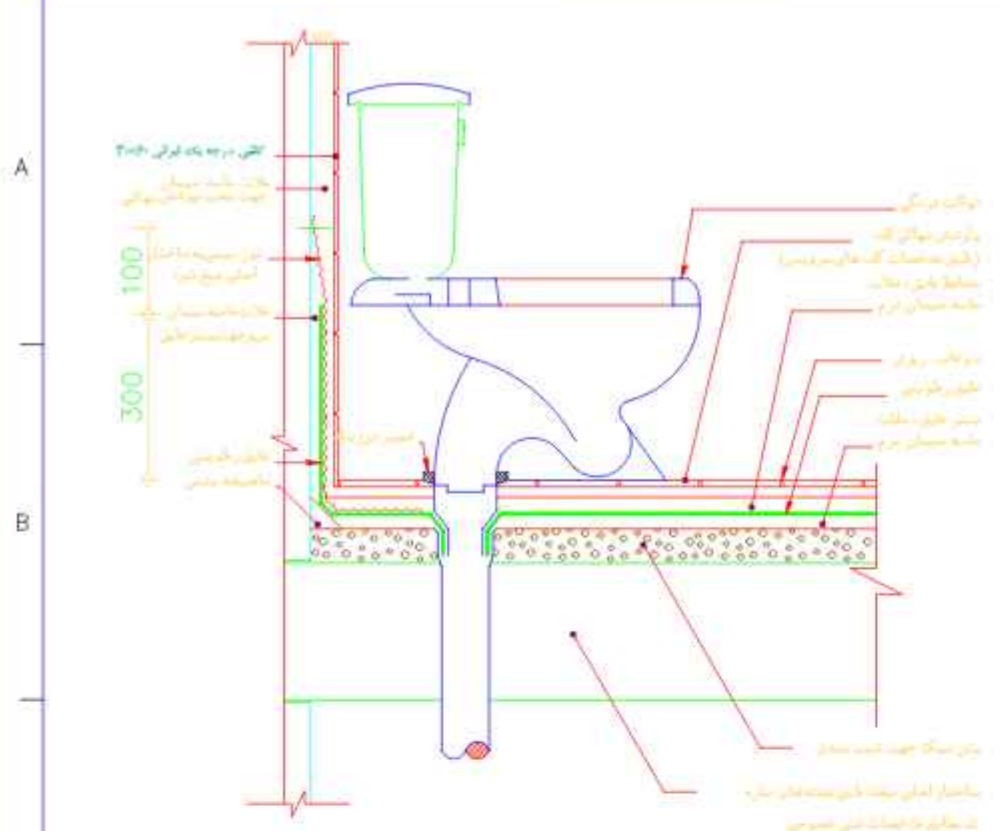

جزئیات سرویس توانت فرنگی
SC:1/10

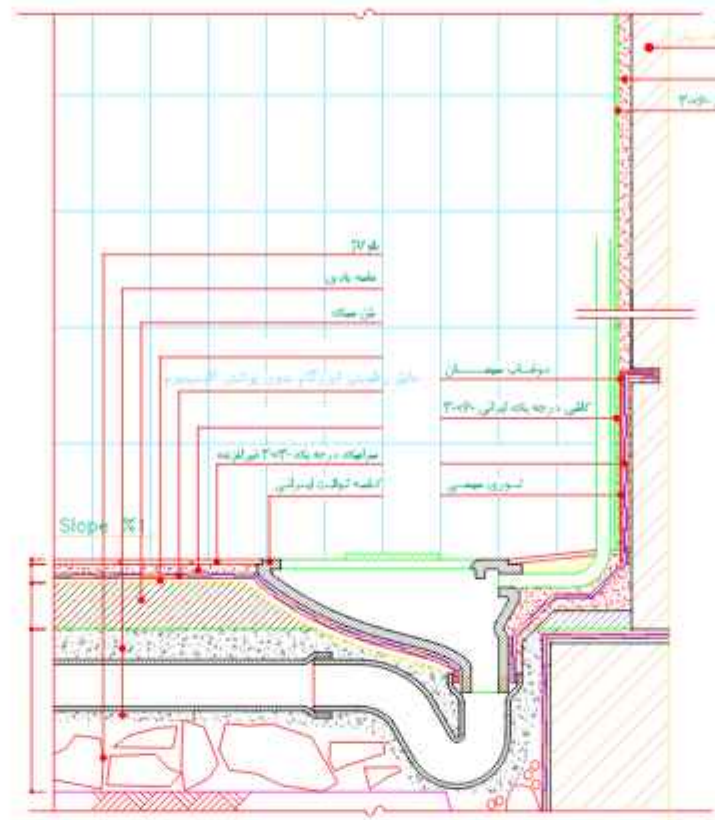

جزئیات اجرای سنگ توانت
SC: 1:20

REFERENCE DRAWINGS			
NO.	DRAWING NO.	TITLE	REV.
1	-	-	-

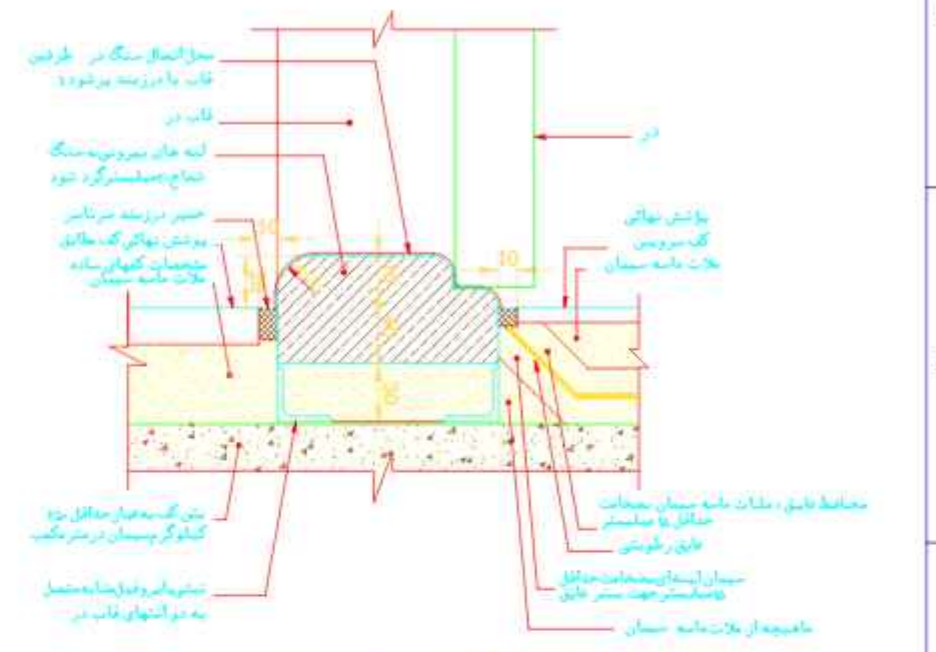

جزئیات اتصال آستانه سنگی بین فضای خشک و تر
SC:1/10

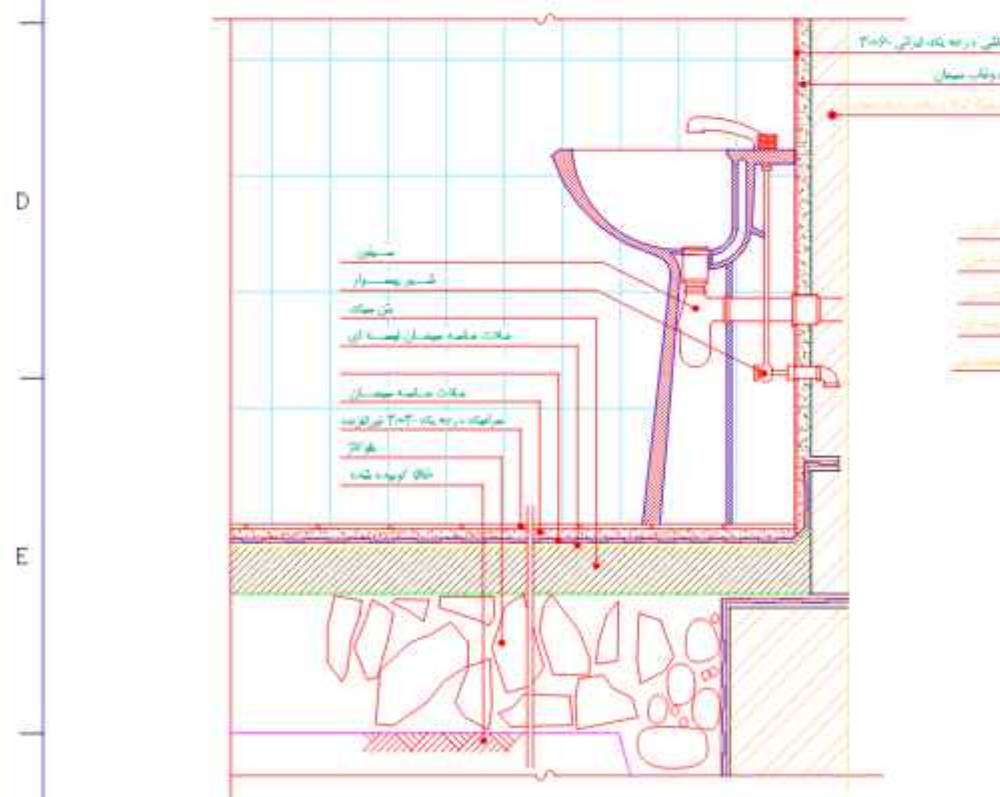

جزئیات اجرای روشویی
SC: 1:20

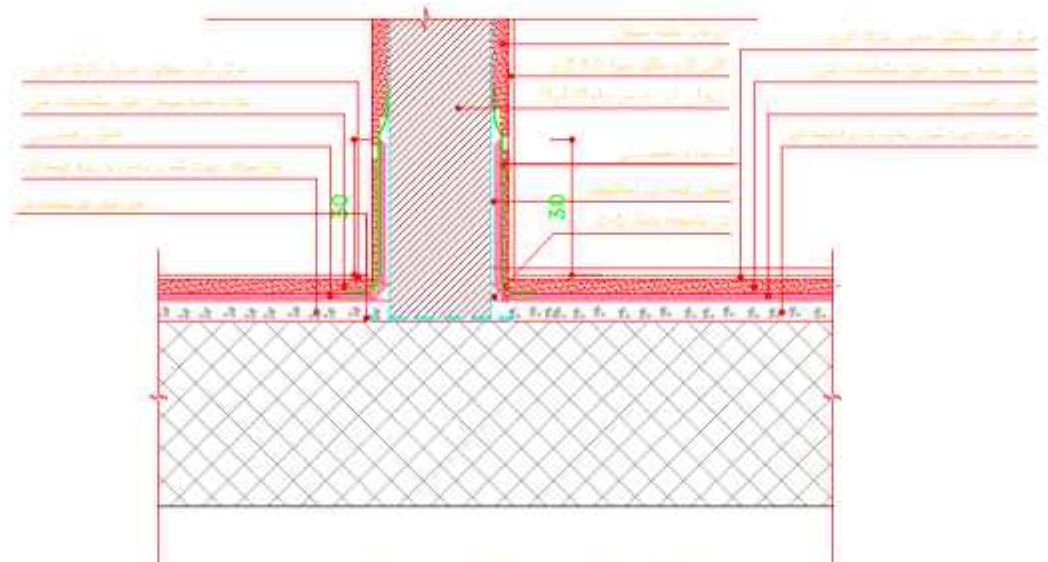

جزئیات دیوار بین فضا های مرطوب
SC:1/10

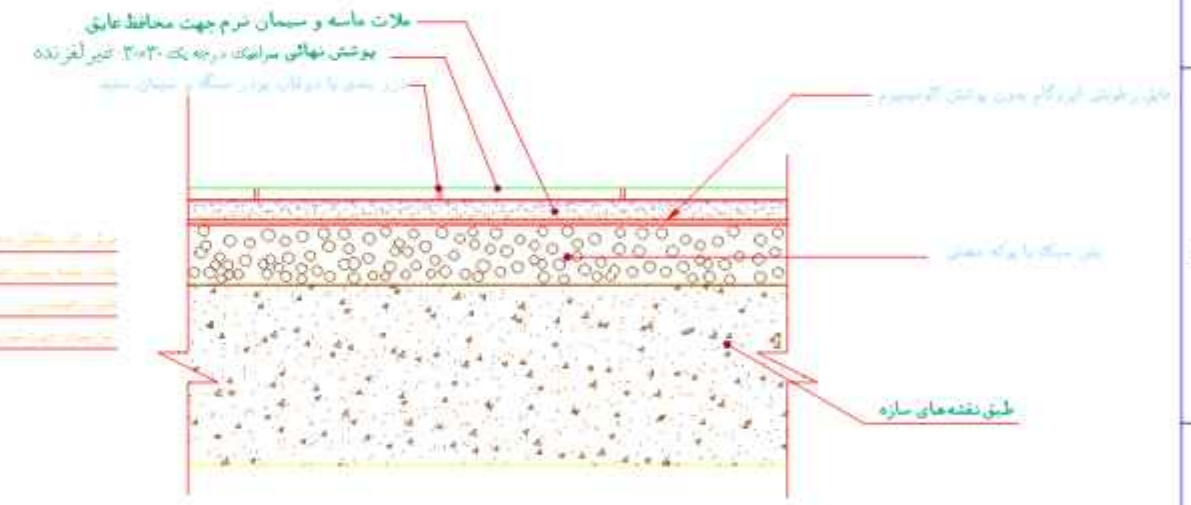

جزئیات گساز سرویس بهداشتی
SC:1/10

NO.	PART NAME	QTY.	DIMENSION	MATERIAL	WEIGHT	REMARK
KHUZESTAN STEEL COMPANY (ksc)						

Scale: AS SHOWN

SH-S: A3	DATE	NAME
DRAWN	02/03	SSPE
DESIGNED	02/03	SSPE
CHECKED	02/03	SSPE

SOUTH STEEL PISHGAMAN CONSULTING AND ENGINEERING COMPANY(LTD)

FOR CONSTRUCTION		SSP	02/03	APPROVED	02/03	MHRAPTYAN	TITLE: فاز دوم ساخت موبک شهدای فولاد خوزستان واقع در مرز چاداب جزئیات اجرایی
REV. No.	REVISION NOTE	BY	DATE	ANG.PROJ.	DWG. No. : SSP-1112-D-04-A- 020 KSC DWG. No. :		
							SHEET 1/1
							REV. ⚠

- * گچ ی دیوارها از جنس بلوک لیکا می باشد.
- * بلوک دیواری برای جداره های بیرونی ۲۹x۱۹x۲۰ - چهار جداره
- * بلوک دیواری برای جداره های داخلی ۲۹x۱۹x۲۰ - سه جداره

REFERENCE DRAWINGS

NO.	DRAWING NO.	TITLE	REV.
1	-	-	-

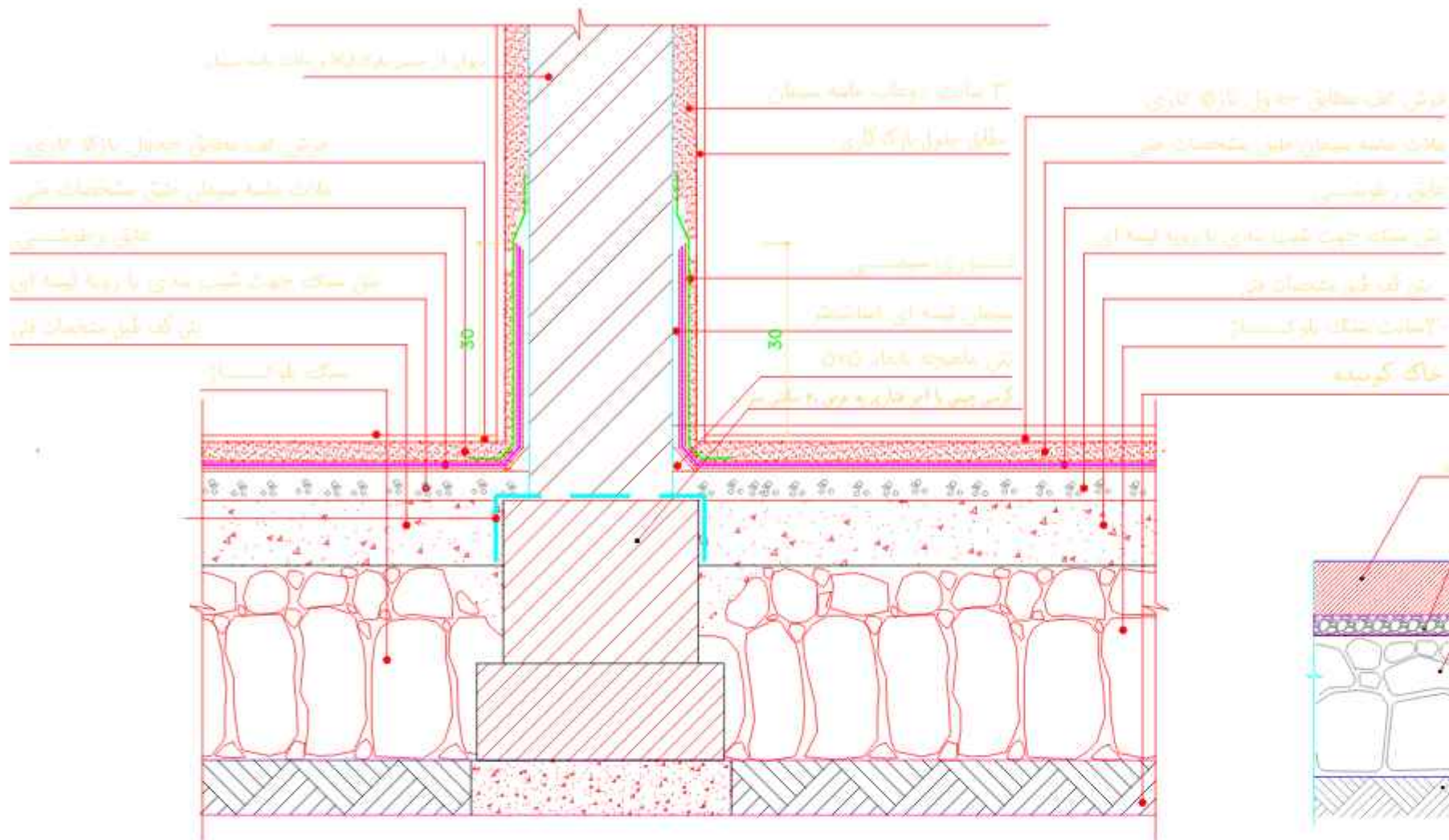

جزئیات اجرایی دیوار بین فضاهای تر در همکف
SC: 1:20

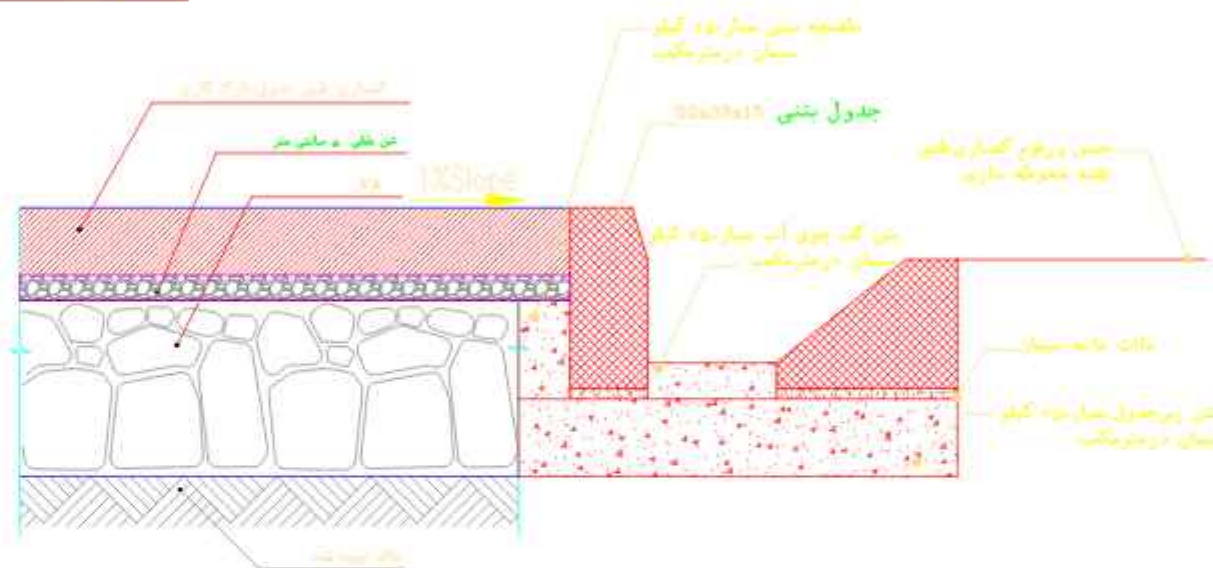

جزئیات کناری ورودی ساختمان - کناری معویه و پیاده رو
SC: 1:20

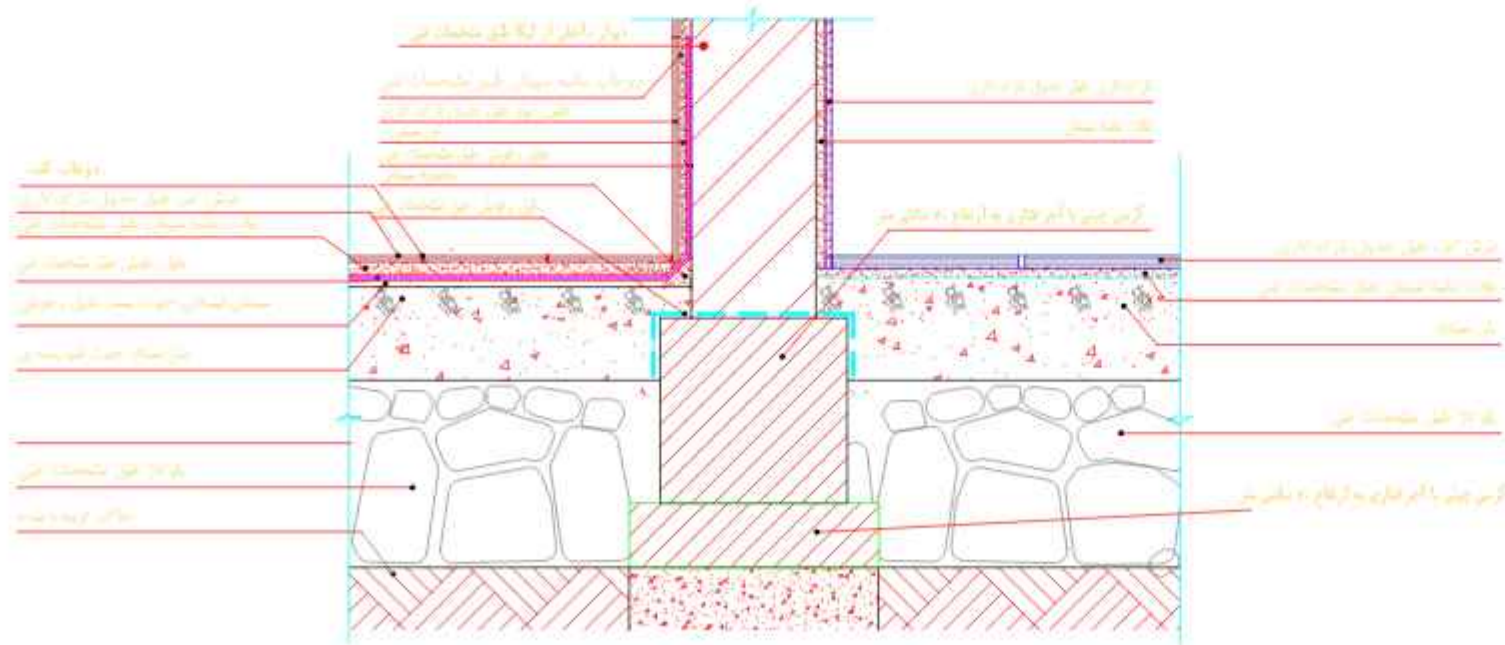

جزئیات اجرایی دیوار جد فاصل فضای خشک و مرطوب
SC: 1:20

- * کتبه ی دیوارها از جنس بلوک لیکا می باشد.
- * بلوک دیواری برای جداره های بیرونی ۲۰×۱۹×۲۹- چهار جداره
- * بلوک دیواری برای جداره های داخلی ۲۰×۱۲×۲۹- سه جداره

NO.	PART NAME	QTY.	DIMENSION	MATERIAL	WEIGHT	REMARK
 KHUZESTAN STEEL COMPANY (ksc)						

Scale:	AS SHOWN	
SH-S: A3	DATE	NAME
DRAWN	02/03	SSPE
DESIGNED	02/03	SSPE
CHECKED	02/03	SSPE
APPROVED	02/03	MHRAPRYAN

SOUTH STEEL PISHGAMAN
CONSULTING AND ENGINEERING
COMPANY(LTD)

TITLE: فاز دوم ساخت موبک شهدای فولاد خوزستان واقع در مرز چاداب
جزئیات اجرایی

FOR CONSTRUCTION	SSP	02/03	APPROVED	02/03	MHRAPRYAN	DWG. No. : SSP-1112-D-04-A- 022	SHEET 1/1
REV. No.	REVISION NOTE	BY	DATE	ANG.PROJ.		KSC DWG. No. :	REV.

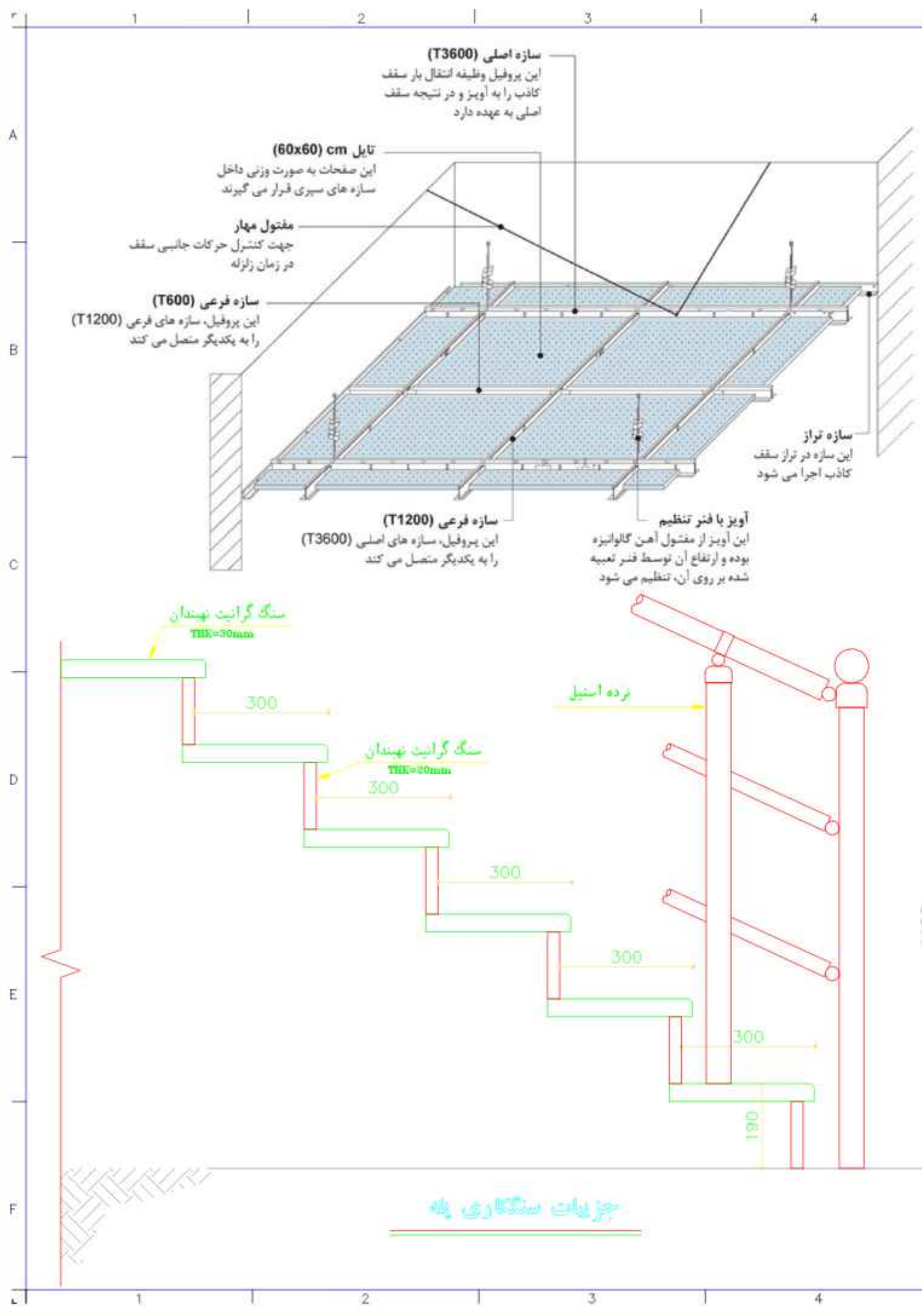

REFERENCE DRAWINGS			
NO.	DRAWING NO.	TITLE	REV.
1	-	-	-

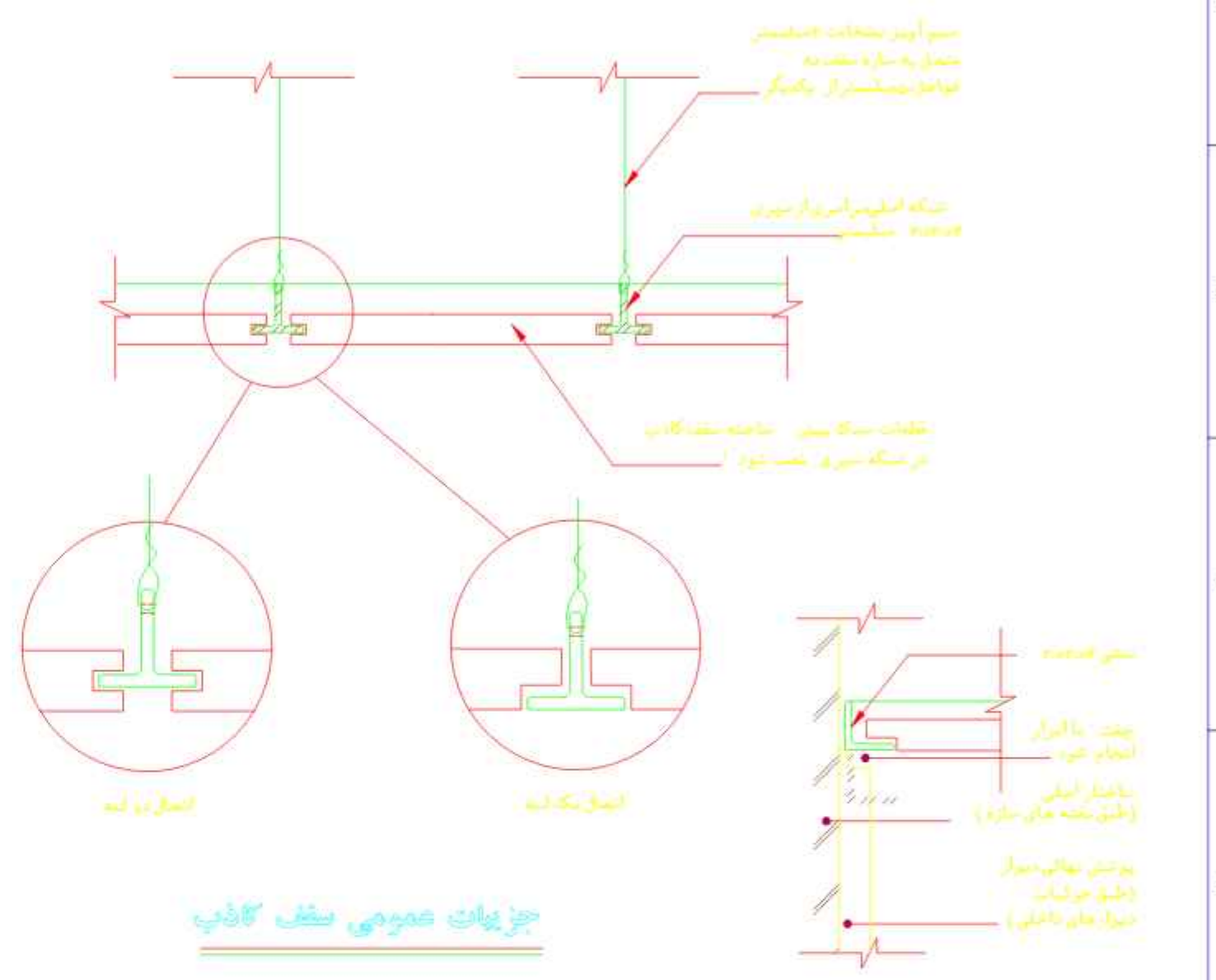

جزئیات تکمیلی مطابق استاندارد شرکت سازنده در نظر گرفته شود.

NO.	PART NAME	QTY.	DIMENSION	MATERIAL	WEIGHT	REMARK
KHUZESTAN STEEL COMPANY (ksc)						
Scale: AS SHOWN			SOUTH STEEL PISHGAMAN CONSULTING AND ENGINEERING COMPANY(LTD)			
SH-S: A3	DATE	NAME				
DRAWN	02/03	SSPE				
DESIGNED	02/03	SSPE				
CHECKED	02/03	SSPE	TITLE: فاز دوم ساخت موبک شهدای فولاد خوزستان واقع در مرز چذابه جزئیات اجرایی			
FOR CONSTRUCTION	SSP	02/03	APPROVED	02/03	MHRAPYAN	DWG. No. : SSP-1112-D-04-A-023 SHEET 1/1
REV. No.	REVISION NOTE	BY	DATE	ANG.PROJ.	DWG. No. : KSC DWG. No. : REV.	

REV. No.	REVISION NOTE	BY	DATE	ANG.PROJ.

REFERENCE DRAWINGS			
NO.	DRAWING NO.	TITLE	REV.
1	-	-	-

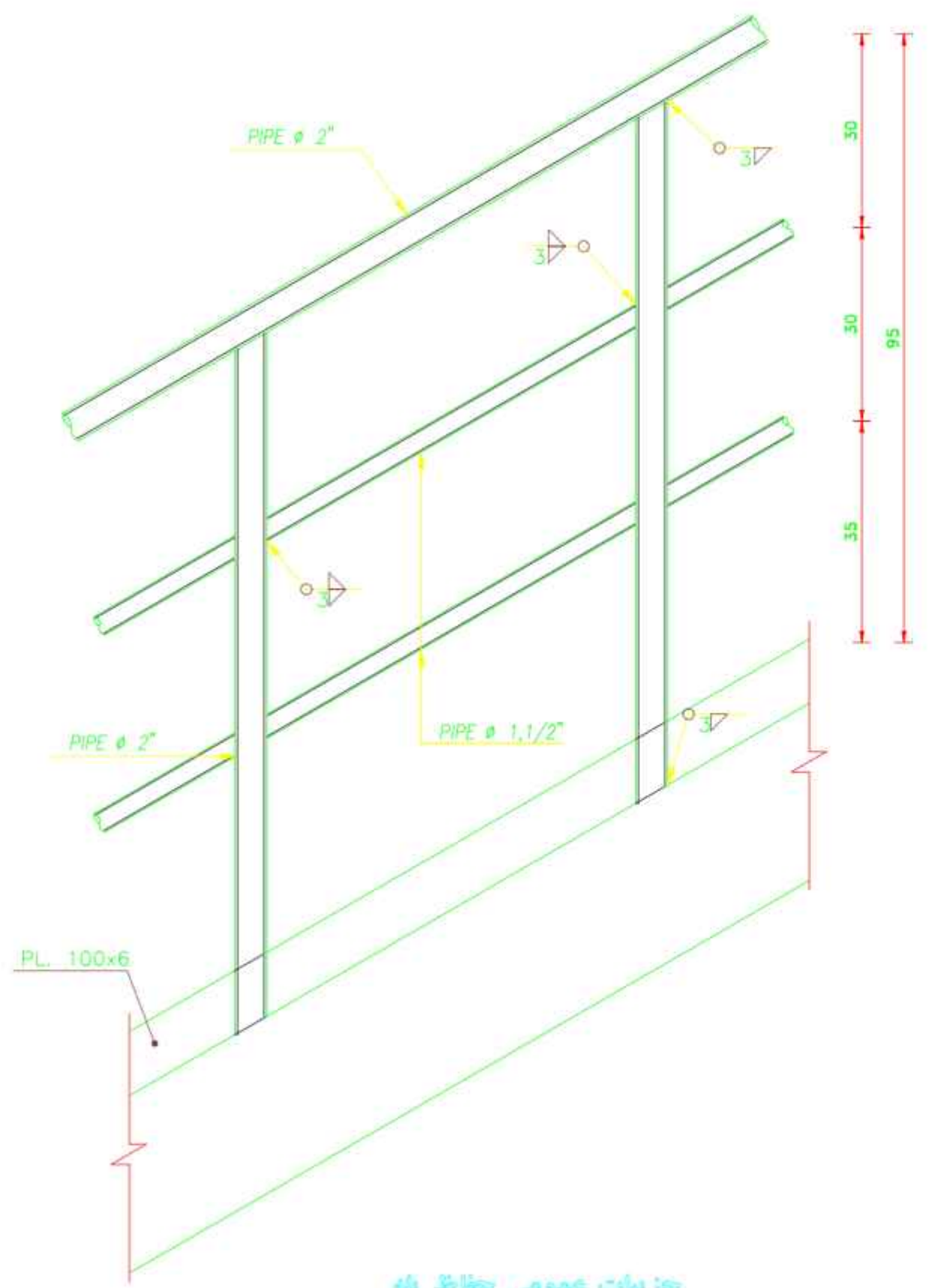

جزئیات عمومی حفاظ
SC.1:10

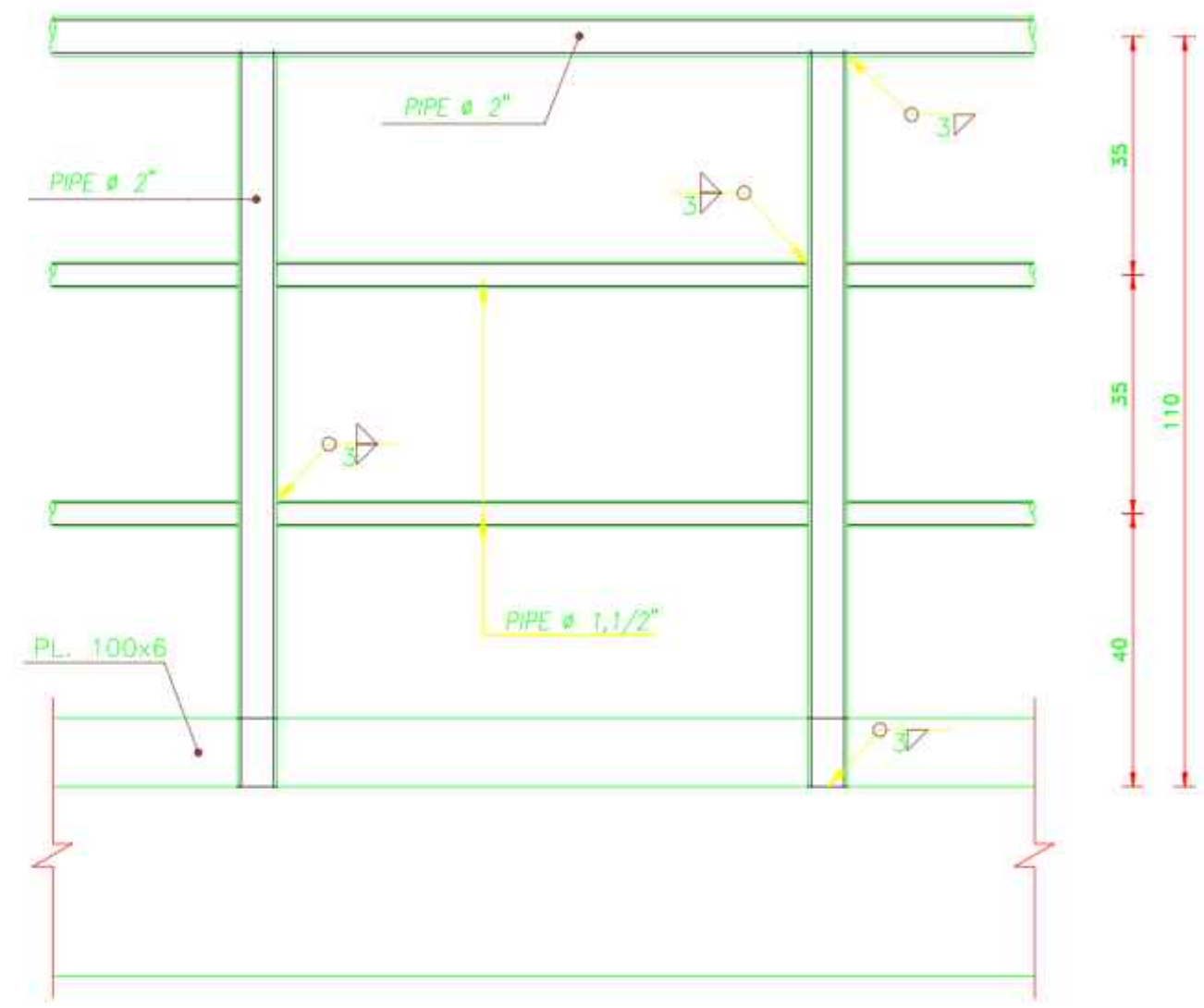

جزئیات عمومی حفاظ
SC.1:10

NO.	PART NAME	QTY.	DIMENSION	MATERIAL	WEIGHT	REMARK
-	-	-	-	-	-	-

KHUZESTAN STEEL COMPANY
(ksc)

Scale: AS SHOWN
SH-S: A3 DATE NAME
DRAWN 02/03 SSPE
DESIGNED 02/03 SSPE
CHECKED 02/03 SSPE

SOUTH STEEL PISHGAMAN
CONSULTING AND ENGINEERING
COMPANY(LTD)

TITLE: فاز دوم ساخت موبک شهرداری فولاد حوزستان واقع در مرز چدابه
جزئیات عمومی حفاظ

REV. No.	REVISION NOTE	BY	DATE	ANG.PROJ.	DWG. No. : SSP-1112-D-04-A-024	SHEET 1/1
△	FOR CONSTRUCTION	SSP	02/03	APPROVED 02/03 MHRAPYAN	KSC DWG. No. :	REV. △

REFERENCE DRAWINGS

NO.	DRAWING NO.	TITLE	REV.
1	-	-	-

جدول نازک کاری

ردیف	فضا / نازک کاری	دیوار									کف			
		قرنیز			بدنه			آجر نسوز			سنگ گرانیت کل	سرامیک درجه یک	سرامیک درجه یک	موزائیک درجه یک
		سنگ مرمریت سفید به ارتفاع ۱۰۰ سانتیمتر	قرنیز PVC به ارتفاع ۹ سانتیمتر	سنگ مرمریت سفید به ارتفاع ۱۰۰ سانتیمتر	سرامیک پرسلانی درجه یک ایرانی به ابعاد ۳۰×۶۰	آجر نسوز	دولایه گچ پرداختی + رنگ روغن	دیوارکوب PCV یا زیرسازی اندود ماسه سیمان و گچ	دیوارکوب MDF به ضخامت ۱۶ میلیتر یا زیرسازی اندود ماسه سیمان و گچ	سنگ گرانیت کل پنبه ای به ابعاد ۴۰×۴۰	سرامیک درجه یک ایرانی غیر لغزنده به ابعاد ۳۰×۳۰	سرامیک درجه یک ایرانی به ابعاد ۶۰×۶۰	سرامیک درجه یک ایرانی به ابعاد ۸۰×۸۰	موزائیک درجه یک ایرانی به ابعاد ۴۰×۴۰+موکت
۱	سالن اصلی	-	-	✓	-	-	✓	-	-	-	-	-	✓	-
۲	کفشنک	-	-	✓	-	-	✓	-	-	-	✓	-	-	-
۳	اتاقی استراحت	-	✓	-	-	-	✓	-	-	-	✓	-	-	-
۴	انبار	-	✓	-	-	-	✓	-	-	✓	-	-	-	-
۵	مدیریت موکت	-	✓	-	-	-	-	✓	-	-	-	✓	-	-
۶	مضيف	-	✓	-	-	-	-	✓	-	-	-	✓	-	-
۷	سالن جلسات	-	✓	-	-	-	-	✓	-	-	-	✓	-	-
۸	راهرو	-	✓	-	-	-	✓	-	-	-	✓	-	-	-
۸	راه پله	✓	-	-	-	-	✓	-	-	-	✓	-	-	-
۹	آشپزخانه	-	✓	-	-	-	✓	-	-	-	✓	-	-	-
۱۰	آبدارخانه	-	✓	-	-	-	✓	-	-	-	✓	-	-	-
۱۱	جایگاه	-	✓	-	-	-	✓	-	-	-	✓	-	-	-
۱۲	سردخانه	-	✓	-	-	-	✓	-	-	✓	-	-	-	-
۱۳	سرویس بهداشتی	-	✓	-	-	-	✓	-	-	-	✓	-	-	-
۱۴	حمام	-	✓	-	-	-	✓	-	-	-	✓	-	-	-
۱۵	لاندری	-	✓	-	-	-	✓	-	-	✓	-	-	-	-
۱۶	پاده رو و نمای بیرونی	-	-	-	-	✓	-	-	-	✓	-	-	-	-

توضیحات:

* برند و رنگ مترابها مطابق نظر دستگاه نظارت و براساس نمونه مورد تایید کارفرما تهیه و اجرا گردد.

NO.	PART NAME	QTY.	DIMENSION	MATERIAL	WEIGHT	REMARK
-----	-----------	------	-----------	----------	--------	--------

KHUZESTAN STEEL COMPANY
(ksc)

Scale: AS SHOWN

SH-S: A3 DATE NAME
DRAWN 02/03 SSPE

DESIGNED 02/03 SSPE

CHECKED 02/03 SSPE

SOUTH STEEL PISHGAMAN
CONSULTING AND ENGINEERING
COMPANY(LTD)

TITLE: فاز دوم ساخت موکت شهرداری فولاد حوزستان واقع در مرز چدایه
جدول نازک کاری

FOR CONSTRUCTION	SSP	02/03	APPROVED	02/03	MHRAPRYAN
REVISION NOTE	BY	DATE	ANG.PROJ.		

DWG. No. : SSP-1112-D-04-A-025 SHEET 1/1
KSC DWG. No. : REV.