

| | | |
|---|--|---|
| شماره مناقصه: ۱۴۰۳-۵۵-۶۴۸ تاریخ مناقصه: ۱۴۰۳/۰۳/۲۶ پیوست: دارد صفحه: ۱ از ۱۶ | <p style="text-align: center;">بسمه تعالی</p> <p style="text-align: center;">شرکت ایده پردازان صنعت فولاد</p> <p style="text-align: center;">(سهامی خاص)</p> <hr/> <p style="text-align: center;">خرید خدمات</p> |  <p style="text-align: center;">S.I.I.C</p> |
|---|--|---|

شرکت / شخص:

با سلام

شرکت ایده پردازان صنعت فولاد در نظر دارد انجام عملیات زیر را از طریق مناقصه و طبق شرایط عمومی و خصوصی، مدارک پیوست، به یکی از شرکت‌های واجد شرایط واگذار نماید. خواهشمند است پس از بررسی کلیه شرایط و ضوابط مناقصه، پیشنهاد قیمت خود را حداکثر ظرف مدت تعیین شده در شرایط مناقصه به مدیریت واحد بازرگانی این شرکت واقع در اهواز کیلومتر ۱۰ جاده اهواز - بندرامام خمینی (ره) شرکت ایده پردازان صنعت فولاد، تحویل نمایید.

در این مناقصه، شرکت ایده پردازان صنعت فولاد بعنوان **کارفرما** نامیده می‌شود.

در این مناقصه، شرکت مهندسين مشاور پیشگامان فولاد جنوب بعنوان **دستگاه نظارت** نامیده می‌شود.

در این مناقصه، شرکت صنعت فولاد بعنوان **کارفرمای اصلی** نامیده می‌شود.

الف) موضوع و محل مناقصه

- ۱- موضوع: اجرای عملیات زیرسازی با سنگ لاشه، آرمانوربندی، قالب بندی و بتن ریزی حوضچه های رسوبگیر شماره ۳۰۲ طبق فهرست مقادیر و نقشه های پیوست
- ۲- محل اجرا: شرکت فولاد خوزستان

ب) مدت قرارداد

مدت اجرای موضوع عملیات این مناقصه **۹ ماه** از تاریخ ابلاغ می باشد.

ج) مبلغ و نحوه پرداخت

پیمانکار پایان هر ماه صورت وضعیت کارکرد خود را تهیه کرده و به کارفرما تحویل میدهد که پس از تأیید ایشان و کسر کسور قانونی، کسور مندرج در این قرارداد، سایر پرداختهای کارفرما و جرائم احتمالی، مبلغ خالص صورت وضعیت به پیمانکار پرداخت می گردد. تبصره ۱ - صورت وضعیت های کارکرد پس از تأیید نهایی می بایست توسط پیمانکار در سامانه مودیان مالیاتی ثبت گردد در غیر این صورت کارفرما هیچ گونه مسئولیتی در قبال پرداخت ندارد.

د) شرایط انجام عملیات موضوع مناقصه

- ۱) پیمانکار به هیچ وجه حق استفاده از نیروهای شرکت و یا پیمانکاران دیگر را حتی در خارج از وقت اداری و زمان استراحت آنان، نخواهد داشت.
- ۲) در صورت نیاز و ابلاغ کارفرما، پیمانکار موظف است کار را در سه شیفت با نیروهای مجزا و به صورت ۲۴ ساعته انجام دهد.
- ۳) پیمانکار به هیچ وجه حق تعطیل نمودن کارگاه و عملیات های اجرایی محوله را به صورت خودسرانه و بدون هماهنگی با کارفرما را ندارد، در صورت رخ دادن این امر، هزینه های ناشی از موارد مربوطه از صورت وضعیت پیمانکار کسر می گردد و پیمانکار حق هیچ گونه اعتراضی را ندارد.
- ۴) پیمانکار موظف است بعد از انجام کار، به هزینه ی خود، محیط را پاکسازی و ضایعات ناشی از کار را جمع آوری و به محل مورد نظر دستگاه نظارت، منتقل نماید.

مناقصه گر:

نام و نام خانوادگی:

امضاء و مهر:

| | | |
|---|--|---|
| شماره مناقصه: ۱۴۰۳-۵۵-۶۴۸ تاریخ مناقصه: ۱۴۰۳/۰۳/۲۶ پیوست: دارد صفحه: ۲ از ۱۶ | بسمه تعالی شرکت ایده پردازان صنعت فولاد (سهامی خاص) |  S.I.I.C |
| | خرید خدمات | |

- ۵) کلیه شرایط کاری طبق مشخصات مندرج در شرح کار، به پیوست می‌باشد.
- ۶) شرایط خاص قراردادهای تیپ شرکت ایده پردازان صنعت فولاد شامل موافقتنامه، رعایت اصول ایمنی فنی - بهداشت و توافق نامه عدم افشای اطلاعات، حاکم بر قرارداد می‌باشد.
- ۷) هزینه انجام معاینه‌های ادواری کارکنان پیمانکار، هزینه اخذ عدم سوء پیشینه کارکنان پیمانکار و هزینه آموزش‌های مورد نظر کارفرما جهت کارکنان پیمانکار کلاً به عهده و هزینه پیمانکار می‌باشد.
- ۸) به منظور سهولت در پرداخت‌ها، پیمانکار موظف است یک شماره حساب به نام شرکت خود، جهت پرداخت‌های قرارداد به همراه پیشنهاد قیمت خود، ارائه نماید.
- ۹) کارفرما مجاز است تا سقف ۲۵ درصد مبلغ اولیه قرارداد، مقادیر کار ارجاع شده (مقادیر و مبالغ جدول ج-فهرست مقادیر و بهای کار) را افزایش دهد ولی کاهش مبلغ قرارداد صرفاً در اختیار کارفرما بوده و در صورت کاهش به هر اندازه هیچگونه هزینه اضافه به پیمانکار تعلق نخواهد گرفت و پیمانکار حق هیچگونه اعتراض ندارد.
- ۱۰) از مبلغ هر صورت وضعیت پیمانکار، ده درصد به عنوان ضمانت حسن انجام کار و پنج درصد به عنوان حسن انجام تعهدات کسر و نزد کارفرما نگهداری می‌شود و این مبالغ پس از خاتمه کار و انجام تعهدات طبق مقررات، به پیمانکار عودت می‌گردد.

ه) تعهدات پیمانکار و کارفرما در خصوص تأمین ملزومات کار

| ردیف | شرح کار | در تعهد پیمانکار | در تعهد کارفرما | توضیحات |
|------|--------------------------------------|------------------|-----------------|--|
| ۱ | ماشین آلات | ✓ | ✓ | |
| ۲ | تجهیزات | ✓ | | |
| ۳ | ابزار و وسایل کار | ✓ | | |
| ۴ | نیروی انسانی مجرب مورد تأیید کارفرما | ✓ | | |
| ۵ | مصالح و مواد مصرفی | ✓ | ✓ | |
| ۶ | برق | ✓ | ✓ | تأمین برق به عهده و هزینه کارفرما و انتقال برق به پای کار، به عهده و هزینه پیمانکار می‌باشد. |
| ۷ | صبحانه | ✓ | | |
| ۸ | نهار | ✓ | | |
| ۹ | شام | ✓ | | |
| ۱۰ | ایاب و ذهاب | ✓ | | |
| ۱۱ | خوابگاه | ✓ | | |

مناقصه‌گر:

نام و نام خانوادگی:

امضاء و مهر:

| | | |
|---|--|---|
| شماره مناقصه: ۱۴۰۳-۵۵-۶۴۸ تاریخ مناقصه: ۱۴۰۳/۰۳/۲۶ پیوست: دارد صفحه: ۳ از ۱۶ | بسمه تعالی شرکت ایده پردازان صنعت فولاد (سهامی خاص) |  S.I.I.C |
| | خرید خدمات | |

| ردیف | شرح کار | در تعهد پیمانکار | در تعهد کارفرما | توضیحات |
|------|---|------------------|-----------------|--|
| ۱۲ | بیمه | ✓ | | |
| ۱۳ | مالیات | ✓ | | |
| ۱۴ | دیگر کسورات قانونی | ✓ | | |
| ۱۵ | پرداخت حقوق، سنوات، عیدی و... (تمامی حقوق پرسنل پیمانکار طبق اداره کار) | ✓ | | |
| ۱۶ | لوازم حفاظت فردی HSE | ✓ | | |
| ۱۷ | لوازم حفاظت محیطی و هشدار دهنده HSE | ✓ | | |
| ۱۸ | قالب، داربست، چهارپایه، خرک و ... | ✓ | | |
| ۱۹ | آب شرب | ✓ | | |
| ۲۰ | رفع معارض | ✓ | ✓ | |
| ۲۱ | تهیه اسناد فنی و نقشه‌های اجرایی و کارگاهی | ✓ | ✓ | |
| ۲۲ | نقشه‌های چون ساخت | ✓ | | |
| ۲۳ | جرایم ناشی از عدم استفاده صحیح از مصالح، ماشین‌آلات، تجهیزات و مستحذات و لوازم تحویلی به پیمانکار | ✓ | | در صورت محرز شدن |
| ۲۴ | حمل مصالح و لوازم از محل تخلیه یا دپو تا محل کار (شامل طبقات) | ✓ | | |
| ۲۵ | حمل ضایعات و دپو کردن آنها در محل‌های تعیین شده | ✓ | | |
| ۲۶ | انبارداری | ✓ | | متریال، مصالح و تجهیزات تحویل داده شده به پیمانکار |
| ۲۷ | تجهیز و برچیدن کارگاه | ✓ | | |

* در خصوص تأمین ملزومات کار، به جز موارد مشخص شده در تعهد کارفرما (مندرج در جدول فوق) تمامی ملزومات دیگر کار (چه در جدول فوق مشخص گردیده باشد و یا مشخص نگردیده باشد) به عهده و هزینه و تعهد و هزینه پیمانکار می‌باشد.

مناقصه‌گر:

نام و نام خانوادگی:

امضاء و مهر:

| | | |
|---|--|---|
| شماره مناقصه: ۱۴۰۳-۵۵-۶۴۸ تاریخ مناقصه: ۱۴۰۳/۰۳/۲۶ پیوست: دارد صفحه: ۴ از ۱۶ | <p style="text-align: center;">بسمه تعالی</p> <p style="text-align: center;">شرکت ایده پردازان صنعت فولاد</p> <p style="text-align: center;">(سهامی خاص)</p> <hr/> <p style="text-align: center;">خرید خدمات</p> |  <p style="text-align: center;">S.I.I.C</p> |
|---|--|---|

(و) شرایط برگزاری مناقصه

- (۱) پیشنهاد دهندگان باید مبلغ ۶۰۰.۰۰۰.۰۰۰ ریال بعنوان تضمین شرکت در مناقصه بصورت ضمانتنامه بانکی، بلوکه حساب با تأیید واحد مالی یا رسید بانکی واریز وجه مربوطه (واریز کننده می بایست نام شرکت کننده در مناقصه را فیش واریزی درج نماید) به حساب شماره ۰۱۰۷۱۶۸۵۵۸۰۰۴ یا شماره شبا: ۰۱۰۷۱۶۸۵۵۸۰۰۴ IR بانک ملی- شعبه مجتمع فولاد- کد ۶۵۳۲ در وجه شرکت ایده پردازان صنعت فولاد با اسناد مناقصه در پاکت به این شرکت تحویل نمایند.
- (۲) به پیشنهاداتی که فاقد سپرده شرکت در مناقصه باشند، قطعاً ترتیب اثر داده نخواهد شد.
- (۳) چنانچه برنده مناقصه پس از ابلاغ کتبی کارفرما به هر دلیل از پیشنهاد خود و یا شرایط مناقصه عدول کند و یا از امضای قرارداد ظرف مدت یک هفته یا مدت تعیین شده از طرف کارفرما و یا از انجام عملیات موضوع مناقصه خودداری نماید، سپرده شرکت در مناقصه وی به نفع شرکت ایده پردازان صنعت فولاد ضبط خواهد شد.
- (۴) قبل از انعقاد قرارداد با برنده مناقصه، سپرده نفر دوم مسترد نخواهد شد تا در صورتیکه برنده مناقصه از انعقاد قرارداد خودداری کند با توافق کارفرما انجام موضوع مناقصه به نفر دوم واگذار شود.
- تبصره: در صورتیکه عقد قرارداد با نفر اول مناقصه بیش از مدت اعتبار قیمت، طول بکشد، سپرده نفر دوم پس از اتمام تاریخ اعتبار پیشنهاد قیمت آن و بنا به درخواست نفر دوم، آزاد خواهد شد.
- (۵) پیمانکار موظف است تمامی برگه‌ها، جداول و فرم‌های پیوست اسناد مناقصه را تکمیل، امضاء، مهر و آنالیز قیمت خود را ارائه نماید.
- (۶) حضور در جلسه توجیهی و بازدید از محل اجرای عملیات، الزامی است.
- (۷) پیمانکار مکلف به اجرای کامل شرح و مشخصات عملیات پیوست اسناد مناقصه با هماهنگی و دستور نماینده کارفرما به بهترین نحو ممکن خواهد بود.
- (۸) مناقصه گران دارای قرارداد و در حال فعالیت با سایر شرکت های پیمانکار در مجتمع فولاد، مجاز به شرکت در مناقصه نمی باشند.
- (۹) برنده مناقصه متعهد است جهت تضمین اجرای تعهدات خود، معادل ۵ درصد کل مبلغ قرارداد را در حین انعقاد قرارداد به صورت نقد و یا ضمانتنامه بانکی به عنوان «تضمین انجام تعهدات» به شرکت ایده پردازان صنعت فولاد بسپارد. شایان ذکر است آزاد سازی تضمین انجام تعهدات و سپرده حسن اجرای کار منوط به برجیدن کارگاه و برگرداندن آن به وضع سابق و مورد قبول کارفرما می باشد.
- (۱۰) شرکت کنندگان در مناقصه، تعهد می نمایند اعتبار پیشنهاد قیمت خود را از زمان ارائه پیشنهاد، به مدت ۹۰ روز تضمین نمایند.
- (۱۱) به پیشنهاداتی که مشروط و مبهم بوده و یا با شرایط مندرج در مناقصه، اختلاف داشته باشند، ترتیب اثر داده نخواهد شد.

مناقصه گر:

نام و نام خانوادگی:

امضاء و مهر:

| | | |
|---|--|---|
| شماره مناقصه: ۱۴۰۳-۵۵-۶۴۸ تاریخ مناقصه: ۱۴۰۳/۰۳/۲۶ پیوست: دارد صفحه: ۵ از ۱۶ | <p style="text-align: center;">بسمه تعالی</p> <p style="text-align: center;">شرکت ایده پردازان صنعت فولاد</p> <p style="text-align: center;">(سهامی خاص)</p> <hr/> <p style="text-align: center;">خرید خدمات</p> |  <p style="text-align: center;">S.I.I.C</p> |
|---|--|---|

۱۲) پیشنهادات ارائه شده بایستی کامل و فاقد خط خوردگی — لاک گرفتگی باشند و در صورت وجود لاک گرفتگی یا خط خوردگی می بایست این موارد به تأیید و مهر و امضای مجدد مناقصه گر (پیشنهاد دهنده) رسیده باشد؛ در غیر این صورت پیشنهاد ارائه شده، فاقد اعتبار می باشد.

۱۳) پیشنهاد دهندگان باید کلیه اوراق، اسناد و مدارک مناقصه را بدون تغییر یا حذف قسمتی از آنها، مهر و امضاء و ضمیمه‌ی پیشنهاد خود نمایند. اسناد مذکور، جزء مدارک لاینفک قرارداد محسوب خواهند شد.

۱۴) شرکت کنندگان در مناقصه می بایست پیشنهاد خود را در پاکتی دربسته (حاوی اسناد و مدارک مناقصه مهر و امضاء شده به اضافه پیشنهاد قیمت، آخرین آگهی تغییرات و گواهی صلاحیت شرکت، در صورتی که درخواست شده باشد) که بر روی آن شماره تاریخ و موضوع مناقصه و نام و نشانی پیشنهاد دهنده دقیقاً قید شده به آدرس این شرکت ارسال نموده و از ارائه پیشنهاد قیمت به صورت فاکس و ... خودداری شود.

۱۵) چنانچه هر یک از دریافت کنندگان اسناد مناقصه به هر دلیل مایل به ارائه پیشنهاد قیمت نباشند، می بایست مراتب را به مدیریت خرید خدمات و قراردادهای این شرکت اعلام و مدارک مربوطه را عودت نمایند. در غیر این صورت در مناقصه‌های بعدی، از آنان دعوت بعمل نخواهد آمد.

۱۶) پیشنهاد دهنده تعهد می نماید که مشمول قانون ممنوعیت مداخله در معاملات دولتی نبوده و هیچ یک از اعضاء هیئت مدیره، مدیرعامل، بازرسان و سهامداران وی، از کارکنان دولت یا شرکت ایده پردازان صنعت فولاد نمی باشند. بدیهی است چنانچه در هر مرحله از کار مناقصه یا اجرای قرارداد، خلاف این موضوع ثابت شود، پیشنهاد دهنده به شرکت ایده پردازان صنعت فولاد وکالت می دهد که ضمن جبران خسارت وارد از محل هرگونه مطالبات یا دارائی‌های پیشنهاد دهنده و در صورت عقد قرارداد، ضمن فسخ، بدون مراجعه به مراجع قضائی، کلیه اقدامات قانونی را بر علیه وی به کار گیرد و حق هرگونه اعتراضی از پیشنهاد دهنده ساقط می باشد.

۱۷) رعایت مقررات ایمنی و فنی الزامی است و پیشنهاد دهنده می بایست قبل از شروع به کار، ضمن تهیه و تأمین وسایل ایمنی، آموزش‌های لازم ایمنی و فنی را به پرسنل تابعه خود تعلیم دهد و در صورت بروز هرگونه حادثه، پرداخت خسارت وارده اعم از جانی، مالی، تأسیساتی و غیره، کلاً بعهده برنده مناقصه می باشد. همچنین رعایت دستورالعمل اجرایی ایمنی و فنی شرکت ایده پردازان صنعت فولاد، لازم الاجراء و ضروری می باشد.

۱۸) پیمانکار برنده مناقصه، متعهد می شود که کلیه مقررات قانون کار و سازمان تأمین اجتماعی را در مورد کارکنان خود اعمال نماید.

۱۹) در صورت تصمیم مناقصه گزار بر " لغو " یا " تجدید " مناقصه هیچگونه خسارتی به مناقصه گر پرداخت نخواهد شد.

۲۰) امضاء و مهر تمامی اسناد مناقصه به منزله پذیرش تمامی شرایط اعلام شده از طرف مناقصه گر می باشد.

۲۱) کمترین قیمت ارائه شده از سوی مناقصه گران به هیچ عنوان ملاک انتخاب برنده نبوده و مناقصه گزار این حق را برای خود محفوظ میدارد که برنده مناقصه پس از بررسی آنالیز قیمت های پیشنهادی توسط کمیته فنی انتخاب گردد. بدیهی است مناقصه گزار حق اعطای پیمان به هر پیشنهاد دهنده ای که پیشنهاد او را بیشتر با اهداف خود منطبق می یابد را دارد و مناقصه گران ضمن ارائه پیشنهاد قیمت، این حق بررسی و نحوه اعلام برنده را از سوی مناقصه گزار می پذیرند.

مناقصه گر:

نام و نام خانوادگی:

امضاء و مهر:

| | | |
|---|--|---|
| شماره مناقصه: ۱۴۰۳-۵۵-۶۴۸ تاریخ مناقصه: ۱۴۰۳/۰۳/۲۶ پیوست: دارد صفحه: ۶ از ۱۶ | بسمه تعالی شرکت ایده پردازان صنعت فولاد (سهامی خاص) |  S.I.I.C |
| خرید خدمات | | |

۲۲) پیمانکار برنده مناقصه، متعهد می شود که در زمان اجرای قرارداد، کلیه مطالبات کارگران خود را مرتباً پرداخت نموده و همراه با آخرین صورت وضعیت، لیست مفاصا حساب کارگران خود را نیز به امور مالی شرکت ایده پردازان صنعت فولاد ارائه نماید.

۲۳) چنانچه پس از اعلام شخص برنده، وی به هر دلیلی انصراف نماید یا بعد از گذشت یک هفته حاضر به انعقاد قرارداد و یا انجام معامله با شرایط اسناد مناقصه نگردد، سپرده او بدون انجام تشریفات قانونی به عنوان ضرر و زیان به نفع مناقصه گزار ضبط و برداشت می گردد و کار به نفر دوم جهت اجرای عملیات موضوع مناقصه ابلاغ می گردد.

۲۴) کلیه کسورات قانونی اعم از بیمه و مالیات و غیره در صورت تعلق، بعهدہ کار پذیر می باشد.

۲۵) ایاب و ذهاب و اسکان پرسنل پیمانکار، کلاً بعهدہ و هزینه پیمانکار می باشد.

۲۶) در صورتیکه هر پیمانکار در بیش از یک مناقصه همزمان شرکت نماید و برنده شود و یا چند قرارداد جاری داشته باشد، کارفرما در واگذاری یک یا چند یا هر کدام از موضوعات مناقصه به صورت همزمان و یا هیچکدام از آنها مختار است و پیمانکار حق هیچگونه اعتراضی نخواهد داشت.

۲۷) کارفرما حق تغییر، اصلاح یا تجدید نظر در اسناد مناقصه، مشخصات، آخرین مهلت تحویل پیشنهادات و زمان گشایش پاکات را برای خود محفوظ می دارد. در چنین مواردی مراتب کتباً به اطلاع کلیه شرکت کنندگان خواهد رسید.

۲۸) به بهای واحد پیشنهادی توسط پیمانکار، هیچگونه ضریب ضریب ارتفاع، صعوبت و ... تعلق نخواهد گرفت و پیمانکار موظف به در نظر گیری کلیه ضرایب ناشی از موارد مذکور در مبلغ پیشنهادی خود می باشد.

۲۹) به پیشنهادات مشروط، مبهم، دارای اختلاف با شرایط مناقصه و یا خط خورده و لاک گرفته ترتیب اثر نخواهد شد.

۳۰) تمامی صفحات شامل برگ پیشنهاد قیمت، شرایط خصوصی و ... می بایست توسط پیشنهاد دهنده مهر و امضا شوند.

۳۱) حضور نماینده پیمانکار در جلسه سایت ویزیت، الزامی می باشد.

۳۲) پیشنهاد دهندگان می بایست جهت بازدید از محل کار روز مورخه شنبه ۱۴۰۳/۰۴/۰۲ رأس ساعت ۱۱ صبح در محل درب یک شرکت فولاد خوزستان حضور بهم رسانند. **(هماهنگی با آقای مهندس شجاعی ۰۹۳۹۶۷۲۲۴۲۹)**

۳۳) آخرین مهلت برای تحویل پاکات مناقصه رأس ساعت ۱۲ روز دوشنبه مورخه ۱۴۰۳/۰۴/۰۴ به واحد بازرگانی شرکت ایده پردازان صنعت فولاد می باشد.

ز) شرح کار و شرایط خصوصی

عملیات شامل:

- ۱) تحکیم بستر با سنگ لاشه طبق نقشه
- ۲) اجرای بتن مگر به ضخامت ۱۰ سانتیمتر
- ۳) آرماتوربندی حوضچه های رسوبگیر طبق نقشه (تهیه سیم آرماتوربندی به عهده و هزینه پیمانکار)
- ۴) نصب واتراستاپ در محل های مورد نیاز طبق نقشه و نظر کارفرما
- ۵) قالب بندی کف و دیواره حوضچه های رسوبگیر طبق نقشه و نظر کارفرما
- ۶) بتن ریزی فونداسیون طبق نقشه و نظر کارفرما
- ۷) نصب و جاگذاری قطعات فلزی درون بتن شامل بیس پلیت، اسلیو و ... (تهیه قطعات با کارفرما)

مناقصه گر:

نام و نام خانوادگی:

امضاء و مهر:

| | | |
|---|---|---|
| شماره مناقصه: ۱۴۰۳-۵۵-۶۴۸ تاریخ مناقصه: ۱۴۰۳/۰۳/۲۶ پیوست: دارد صفحه: ۷ از ۱۶ | بسمه تعالی شرکت ایده پردازان صنعت فولاد (سهامی خاص) خرید خدمات |  S.I.I.C |
|---|---|---|

- ۸) کیورینگ بتن به عهده و هزینه پیمانکار میباشد.
- ۹) نصب حفاظ های ایمنی در اطراف محل اجرای فونداسیون طبق نظر کارفرما به عهده و هزینه پیمانکار میباشد.
- ۱۰) نصب کلیه پشت بندهای مورد نیاز قالب بندی طبق نظر کارفرما به عهده و هزینه پیمانکار میباشد.
- ۱۱) تهیه و براتور و سایر وسایل مورد نیاز جهت بتن ریزی به عهده و هزینه پیمانکار میباشد.
- ۱۲) تهیه سیم مورد نیاز جهت آرماتوربندی به عهده و هزینه پیمانکار میباشد.
- ۱۳) ساخت لقمه بتنی جهت حفظ کاور آرماتور برعهده پیمانکار است.
- ۱۴) استفاده از هوابرش برای بریدن میلگرد ممنوع است.
- ۱۵) تهیه کلیه ابزارها و لوازم کار و ماشین آلات مورد نیاز عملیات موضوع پیمان به عهده و هزینه پیمانکار می باشد. کارفرما به جز آنچه صراحتاً اعلام شده است هیچگونه تعهدی در خصوص تامین ماشین آلات، تجهیزات، مصالح و ... ندارد و تامین کلیه موارد به عهده و هزینه و هزینه پیمانکار است.
- ۱۶) پیمانکار موظف است به طریقی عمل نماید تا پرت میلگرد درحد متناسب (حداکثر ۲.۵٪ وزن کل میلگرد) بوده و درغیراینصورت هزینه پرت مصالح بیش از حد متعارف به حساب بدهکاری پیمانکارمنظور خواهدگردید.
- ۱۷) ملاک محاسبه مقدار قالب بندی، سطح در تماس با بتن است. ملاک محاسبه مقدار بتن ریزی، حجم اندازه گیری شده طبق نقشه ها و ملاک محاسبه مقدار آرماتور بندی، وزن میلگرد نصب شده در فونداسیون مطابق نقشه هاست.
- ۱۸) در بهای واحد قالب بندی، هزینه روغن زدن به قالب ها، اجرای پشت بند، چوب بست و داربست، بازکردن قالب، تمیز کردن قالب ها و اجرای کامل کار در نظر گرفته شده است.
- ۱۹) باز کردن قالب ها پس از گذشت مدت زمان کافی و با کسب اجازه از کارفرما انجام می شود.
- ۲۰) در صورتی که دمای هوای محیط بیش از ۳۸ درجه سانتیگراد باشد، طبق مقررات امکان بتن ریزی وجود ندارد. لذا بتن ریزی محدود به زمانهایی می شود که دمای هوا از ۳۸ درجه کمتر باشد. در این خصوص پیمانکار حق اعتراضی بابت تعطیلی کار، کاهش راندمان و یا موارد مشابه ندارد.
- ۲۱) در صورت نیاز به قطع بتن در حین کار، پیمانکار موظف است قبل از شروع عملیات محل درز اجرایی و نحوه اجرای آن را با کسب نظر کارفرما تعیین کند.
- ۲۲) تعبیه هر نوع درز اجرایی یا انقطاع با هر جزئیات و وسایلی که مد نظر کارفرما باشد به عهده و هزینه پیمانکار بوده و می بایست در قیمت های پیشنهادی پیمانکار لحاظ گردد و از این بابت پرداخت جداگانه ای به پیمانکار صورت نخواهد گرفت.
- ۲۳) تجهیز کارگاه پیمانکار شامل کانکس و کولر و به عهده و هزینه پیمانکار می باشد و از این بابت هزینه ای به پیمانکار پرداخت نمی شود.
- ۲۴) تهیه پمپ بتن به عهده و هزینه کارفرما می باشد.
- ۲۵) تهیه مصالح داربست بندی و قالب بندی به عهده و هزینه کارفرما می باشد. اجرای داربست بندی و قالب بندی به عهده و هزینه پیمانکار می باشد.
- ۲۶) بابت اجرای داربست بندی برای اجرای عملیات موضوع پیمان هیچگونه پرداختی به پیمانکار صورت نخواهد گرفت.
- ۲۷) کلیه هزینه های مربوط به نیروهای در اختیار کارفرما شامل حقوق، بیمه، غذا، لباس، ابزار کار و به عهده و هزینه پیمانکار می باشد و هزینه های فوق را می بایست در ضریب پیشنهادی خود منظور نماید.

مناقصه گر:

نام و نام خانوادگی:

امضاء و مهر:

| | | |
|---|--|---|
| شماره مناقصه: ۱۴۰۳-۵۵-۶۴۸ تاریخ مناقصه: ۱۴۰۳/۰۳/۲۶ پیوست: دارد صفحه: ۸ از ۱۶ | <p style="text-align: center;">بسمه تعالی</p> <p style="text-align: center;">شرکت ایده پردازان صنعت فولاد</p> <p style="text-align: center;">(سهامی خاص)</p> <hr/> <p style="text-align: center;">خرید خدمات</p> |  <p style="text-align: center;">S.I.I.C</p> |
|---|--|---|

- ۲۸) تایید کیفیت اجرای کار توسط دستگاه نظارت مقیم (شرکت سازآب اهواز) انجام می‌شود و هرگونه پرداخت به پیمانکار، منوط به تایید کیفیت و صورتجلسات احجام کار توسط دستگاه نظارت است.
- ۲۹) تامین لوازم ایمنی فردی و رعایت دستور العمل ها و نکات ایمنی طبق نظر دستگاه نظارت و تمام خسارات قهری که ناشی از عدم رعایت ایمنی است به عهده و هزینه پیمانکار است.
- ۳۰) به آیتم های این قرارداد هیچگونه ضریب و تعدیلی غیر از آنچه در قرارداد ذکر شده است تعلق نمی‌گیرد و در صورت تطویل زمان انجام کار به هر علت پیمانکار حق اعتراض نداشته و از این بابت هزینه اضافه ای به پیمانکار پرداخت نمی‌گردد.
- ۳۱) در این پیمان هیچگونه پیش پرداختی به پیمانکار تعلق نخواهد گرفت. از کلیه صورت وضعیت های پیمانکار، ۱۰ درصد سپرده حسن انجام کار و ۵ درصد به عنوان سپرده بیمه کسر می‌گردد. سپرده حسن انجام کار مطابق شرایط و مفاد قرارداد آزاد می‌گردد. سپرده بیمه پس از ارائه مفاصا حساب بیمه تامین اجتماعی به پیمانکار مستر خواهد شد.
- ۳۲) کلیه کسورات قانونی از جمله بیمه، مالیات و ... به عهده و هزینه پیمانکار می‌باشد.
- ۳۳) بارگیری، حمل و باراندازی کلیه مصالح تحویلی مرتبط با انجام عملیات موضوع پیمان از جانب کارفرما از محل تحویل یا تخلیه تا پای کار، و از پای کار تا محل استفاده یا نصب در هر ارتفاعی، به صورت دستی یا با هر نوع ماشین آلات، به عهده و هزینه و هزینه پیمانکار است و پیمانکار موظف به در نظر گیری مورد مذکور در قیمت های پیشنهادی خود می‌باشد.
- ۳۴) پیمانکار تائید می نماید که محل اجرای عملیات را بررسی نموده و از وضعیت آب و هوایی، مسیرهای دسترسی و ... به صورت کامل علم و اطلاع داشته و موضوعی باقی نمانده که بعدا در خصوص آن به جهل خود استناد نماید.
- ۳۵) کارفرما مجاز است تا سقف ۲۵ درصد مبلغ اولیه قرارداد، مقادیر کار ارجاع شده به پیمانکار را افزایش یا کاهش دهد و از این بابت پیمانکار حق اعتراض ندارد.
- ۳۶) اگر عملیات اجرایی مربوطه، مورد تایید دستگاه نظارت نباشد، پیمانکار موظف است کار مربوطه را تخریب و مجددا اجرا کند، همچنین ضرر و زیان ناشی از تخریب مصالح و خرید جدید با احتساب ۱۵ درصد بالاسری، از حساب پیمانکار کسر می‌گردد.
- ۳۷) صورت وضعیت پیمانکار پس از تأیید و پرداخت صورت وضعیت شرکت ایده پردازان صنعت فولاد، پرداخت می‌گردد.
- ۳۸) پیمانکار موظف است ۲۴ ساعت قبل از اجرای کار، به صورت مکتوب مصالح اجرایی خود را در هر مرحله، درخواست نماید.
- ۳۹) پیمانکار موظف است در پایان هر ماه، صورت وضعیت خود را تهیه کرده و به دفتر فنی کارگاه شرکت ایده پردازان در سایت مجتمع فولاد تحویل نماید.
- ۴۰) پیمانکار موظف است ۲۴ ساعت قبل از باطل شدن مجوز تردد، نسبت به تهیه مجوز مذکور اقدام نماید. کار در روزهای تعطیل با اخذ مجوز قبلی صورت می‌گیرد.
- ۴۱) به بهای واحد پیشنهادی توسط پیمانکار، هیچگونه ضریب ضریب ارتفاع، صعوبت و ... تعلق نخواهد گرفت و پیمانکار موظف به در نظر گیری کلیه ضرایب ناشی از موارد مذکور در مبلغ پیشنهادی خود می‌باشد.
- ۴۲) پیمانکار موظف است بلافاصله پس از پایان هر مرحله از انجام عملیات اجرایی کار، نسبت به ارائه صورتجلسه عملیات اجرایی مربوطه، اقدام نماید. ملاک تمامی محاسبات در بررسی و تایید صورت وضعیت کارکرد پیمانکار، مقادیر مندرج در صورتجلسه تایید شده توسط کارفرما (شرکت ایده پردازان صنعت فولاد) می‌باشد.
- ۴۳) ارائه لیست بیمه نفرت، الزامی می‌باشد (حتی برای یک روز کارکرد).
- ۴۴) اخذ بیمه مسئولیت مدنی و حوادث، الزامی می‌باشد.

مناقصه گر:

نام و نام خانوادگی:

امضاء و مهر:

| | | |
|---|--|---|
| شماره مناقصه: ۱۴۰۳-۵۵-۶۴۸ تاریخ مناقصه: ۱۴۰۳/۰۳/۲۶ پیوست: دارد صفحه: ۹ از ۱۶ | <p style="text-align: center;">بسمه تعالی</p> <p style="text-align: center;">شرکت ایده پردازان صنعت فولاد</p> <p style="text-align: center;">(سهامی خاص)</p> <hr/> <p style="text-align: center;">خرید خدمات</p> |  <p style="text-align: center;">S.I.I.C</p> |
|---|--|---|

- ۴۵) پیمانکار موظف است در ابتدای کار، برنامه زمان بندی اجرای کار را قبل از شروع، به دفتر فنی کارگاه شرکت ایده پردازان تحویل داده و طبق برنامه زمان بندی، کارها را در هر مرحله، تحویل نظارت دهد.
- ۴۶) هیچ گونه اضافه وجهی بابت کاهش مقدار یا مقادیر کار، پرداخت نمی گردد.
- ۴۷) حمل ضایعات کار به عهده و هزینه و هزینه پیمانکار می باشد که در صورت عدم انجام، مطابق با ۳۱ جریمه نقدی می شود.
- ۴۸) ضریب ارتفاع، صعوبت و همچنین کار در شب به قیمت پیشنهادی پیمانکار مربوطه تعلق نمی گیرد و پیمانکار موظف به در نظر گیری موارد مذکور در قیمت پیشنهادی خود می باشد.
- ۴۹) پیمانکار باید هزینه های مربوط به دریافت مجوز سلامت کار از موسسه طب کار معرفی شده از جانب کارفرما و همچنین دریافت گواهی عدم سوء پیشینه پرسنل خود را در قیمت های ارائه شده خود لحاظ کند.
- ۵۰) پیمانکار موظف است پوشش بیمه لازم (بیمه مسئولیت مدنی) را برای کلیه کارکنان خود و در مقابل کل حوادث محتمل در کارگاه برقرار نماید و کلیه اقدامات و لوازم ایمنی را مطابق قوانین کار و تأمین اجتماعی کشور، حفاظت، ایمنی و بهداشت کار تأمین نماید. مسئولیت هرگونه حادثه ای برای کارکنان پیمانکار به عهده و هزینه وی می باشد و کارفرما و کارکنان وی، هیچگونه مسئولیتی در این مورد ندارند و چنانچه توسط مراجع قضایی در این خصوص محکومیتش متوجه کارفرما شود و مبلغی کسر شود، کارفرما به اندازه همان مبلغ از پیمانکار کسر خواهد نمود و نامبرده حق هیچگونه اعتراضی نخواهد داشت. پیمانکار می بایست با هزینه خود برای کارکنان بیمه مسئولیت مدنی در ابتدا و قبل از شروع قرارداد تهیه و نسخه ای از آن را به کارفرما ارائه نماید (بیمه مذکور باید دارای پوشش های دیه دوم، ماده ۶۶، ۹۰ تأمین اجتماعی و... باشد).
- ۵۱) هزینه انجام معاینه های ادواری کارکنان پیمانکار، هزینه اخذ عدم سوء پیشینه کارکنان پیمانکار و هزینه آموزش های مورد نظر کارفرما جهت کارکنان پیمانکار کلاً بعهده پیمانکار می باشد.
- ۵۲) پیمانکار موظف است قبل از شروع عملیات موضوع پیمان، جهت مجوز تردد کارکنان خود، مدارک مورد نیاز شامل (یک قطعه عکس، کپی کارت ملی، کپی شناسنامه، کپی کارت پایان خدمت، کارت سلامت طب کار، گواهی عدم سوء پیشینه و معرفی نفرات جهت شرکت در کلاس آموزش ایمنی را به واحد اداری تحویل نماید.
- ۵۳) پیمانکار موظف به تأیید و اجرای تعهد نامه واحد ایمنی و بهداشت شرکت می باشد.
- ۵۴) پیمانکار موظف به ارائه گواهی نامه صلاحیت ایمنی می باشد.
- ۵۵) پیمانکار موظف است چارت سازمانی خود شامل سرپرست کارگاه، مسئول فنی، مسئول اجراء و مسئول ایمنی را حداکثر ۷ روز پس از ابلاغ قرارداد به تأیید کارفرما برساند. (در غیر این صورت مطابق بند ۳۱ جریمه محاسبه و از مطالبات پیمانکار کسر میگردد).
- ۵۶) پیمانکار موظف به شروع عملیات اجرائی، در ۲۴ ساعت پس از ابلاغ قرارداد می باشد. در صورت بروز هرگونه تاخیر غیر مجازی در شروع و یا ادامه هر یک از کارهای ابلاغی، روزانه معادل ۵۰،۰۰۰،۰۰۰ ریال به عنوان جریمه از مطالبات پیمانکار کسر خواهد گردید.
- ۵۷) کلیه مشخصات فنی و اجرایی تمامی عملیات های مشروح در بند ج (جدول فهرست مقادیر و بهای کار)، می بایست در انطباق کامل با نشریه شماره ۵۵ نظام فنی و اجرایی کشور (مشخصات فنی عمومی کارهای ساختمانی) و نشریه شماره ۱۲۰ (آیین نامه بتن ایران) بوده و پیمانکار موظف به در نظر گیری موارد فوق در قیمت پیشنهادی و عملیات اجرایی خود می باشد. لذا چنانچه

مناقصه گر:

نام و نام خانوادگی:

امضاء و مهر:

| | | |
|--|--|---|
| شماره مناقصه: ۱۴۰۳-۵۵-۶۴۸ تاریخ مناقصه: ۱۴۰۳/۰۳/۲۶ پیوست: دارد صفحه: ۱۰ از ۱۶ | <p style="text-align: center;">بسمه تعالی</p> <p style="text-align: center;">شرکت ایده پردازان صنعت فولاد</p> <p style="text-align: center;">(سهامی خاص)</p> <hr/> <p style="text-align: center;">خرید خدمات</p> |  <p style="text-align: center;">S.I.I.C</p> |
|--|--|---|

- در اثر عدم رعایت مفاد مندرج در آئین نامه های مذکور ضرری متوجه عملیات موضوع پیمان گردد، خسارت حاصله مطابق با نرخ روز برآورد و با احتساب ۱۵ درصد بالاسری از مطالبات پیمانکار کسر میگردد.
- ۵۸) کارفرما مجاز است در صورت ارسال دو اخطار کتبی به پیمانکار، بصورت یکطرفه قرارداد را منفسخ نماید.**
- ۵۹) پیمانکار موظف است ظرف ۷ روز نسبت به ارائه برنامه زمان بندی اجرائی جهت تحویل سازه موضوع قرارداد پس از ابلاغ قرارداد اقدام نموده و در قیمت پیشنهادی خود نسبت به در نظر گیری هزینه های اضافی ناشی از دستمزد کار در شب و سه شیفت کاری طی ۲۴ ساعت شبانه روز اقدام نماید. لذا بدیهی است هیچگونه اضافه بهایی جهت کار در شب، صعوبت کار و اجرای کار طی سه شیفت کاری در ۲۴ ساعت شبانه روز تعلق نخواهد گرفت.**
- ۶۰) پیمانکار موظف به نگهداری و محافظت صحیح از مصالح تحویلی از جانب کارفرما می باشد. در صورت بروز هرگونه خسارت سهوی و عمدی به متریکال تحویلی، هزینه مذکور با اعمال ۱۵ درصد بالاسری از صورت وضعیت پیمانکار کسر می گردد.**
- ۶۱) پیمانکار موظف به انجام دقیق برآورد متریکال مصرفی و همچنین بررسی لیستوفر ابلاغی از جانب کارفرما بوده و هزینه پرت ناشی از عدم برآورد و اجرای صحیح و درخواست متریکال مصرفی، با احتساب قیمت روز و ۱۵ درصد بالاسری از مطالبات پیمانکار کسر خواهد گردید.**
- ۶۲) پیمانکار موظف به بکارگیری یک دستگاه نیمان وانت و به صورت تمام وقت تا زمان اتمام مدت قرارداد می باشد. لذا پیمانکار مکلف به در نظر گیری هزینه ناشی در قیمت پیشنهادی خود می باشد و در این خصوص اضافه بهائی به پیمانکار تعلق نخواهد گرفت.**
- ۶۳) دوره تضمین عملیات اجرایی موضوع قرارداد پس از تحویل موقت، ۶ ماه می باشد.**
- ۶۴) در صورت وجود هرگونه ابهام یا مغایرت در نقشه های اجرایی ابلاغی با وضعیت موجود، پیمانکار موظف به ارائه پیشنهاد و رفع موارد مذکور و همچنین اخذ تاییدیه از دستگاه نظارت می باشد. مدت زمان مجاز جهت رفع نواقص مذکور ۵ روز کاری بوده که در صورت بروز هرگونه تاخیر غیر مجازی، روزانه معادل ۵۰,۰۰۰,۰۰۰ ریال به عنوان جریمه از مطالبات پیمانکار کسر خواهد گردید.**
- ۶۵) در صورت اعلام افزایش دستمزد سالانه کارگران در طول مدت پیمان توسط وزارت تعاون، کار و رفاه اجتماعی، تعدیل حاصل با عنوان صورت وضعیت تعدیلی طی دوره کارکرد مربوطه مطابق با حداقل ضریب اعلامی (جهت افزایش دستمزد کارگران) به پیمانکار پرداخت خواهد گردید.**

ن) فسخ پیمان

کارفرما می تواند در صورت تحقق شروط این قرارداد و هر یک از موارد زیر، با اعلام به پیمانکار پیمان را یکطرفه و بدون تشریفات قانونی، فسخ و خسارات و زیانهای وارده را از مطالبات پیمانکار وصول و در صورت عدم تکافو از محل ضمانتنامه برداشت نماید. چنانچه پیمانکار جزاً یا کلاً براساس مفاد پیمان قادر به اجرای تعهدات خود نباشد.

- ۱) تعطیل شدن عملیات موضوع پیمان توسط پیمانکار.
- ۲) واگذاری قسمتی از موضوع پیمان به شخص ثالث.
- ۳) تاخیر در انجام موضوع پیمان و تاخیر در تجهیز و آماده کردن کارگاه
- ۴) تاخیر در شروع عملیات برای بیش از یک دهم مدت اولیه پیمان یا دومه ، هر کدام که کمتر است.
- ۵) تاخیر در اتمام کارهای پیش بینی شده در برنامه تفصیلی اجرای بیش از نصف مدت تعیین شده.

مناقصه گر:

نام و نام خانوادگی:

امضاء و مهر:

| | | |
|--|--|---|
| شماره مناقصه: ۱۴۰۳-۵۵-۶۴۸ تاریخ مناقصه: ۱۴۰۳/۰۳/۲۶ پیوست: دارد صفحه: ۱۱ از ۱۶ | <p style="text-align: center;">بسمه تعالی</p> <p style="text-align: center;">شرکت ایده پردازان صنعت فولاد</p> <p style="text-align: center;">(سهامی خاص)</p> <hr/> <p style="text-align: center;">خرید خدمات</p> |  <p style="text-align: center;">S.I.I.C</p> |
|--|--|---|

- ۶) رهاکردن کار بدون سرپرست یا تعطیل کار بدون اجازه کارفرما و بدون علل قهری بیش از ۱۵ روز.
- ۷) عدم توانایی مالی یا فنی یا تجهیزاتی پیمانکار برای انجام کار طبق برنامه زمان بند.
- ۸) عدم رعایت الزامات قانونی (بیمه/ضمانت نامه/ایمنی و بهداشت)
- ۹) ورشکستگی پیمانکار
- ۱۰) عدم اجرای هر یک از موارد فوق یا عدم انجام دستورات کارفرما یا دستگاه نظارت
- ۱۱) هرگاه ثابت شود پیمانکار مشمول قانون منع مداخله در معاملات دولتی بوده است.

ی) - خاتمه پیمان

- ۱) کارفرما می تواند بدون آنکه تقصیری متوجه پیمانکار باشد و صرفاً به تشخیص خود، پیمان را خاتمه دهد در این صورت مراتب کتبا یک هفته قبل از خاتمه قرارداد به پیمانکار ابلاغ خواهد شد و پس از تنظیم صورت مجلس مربوطه و تایید کارفرما طی مدت ۲ هفته پس از خاتمه قرارداد، با پیمانکار تسویه حساب خواهد شد و پیمانکار حق هر گونه ادعا و هزینه را از خود صلب می نماید.
- ۲) در صورت عدم حضور پیمانکار جهت تنظیم صورت مجلس مربوطه، کارفرما راساً یا با حضور نماینده دستگاه نظارت نسبت به تنظیم صورت مجلس کارهای انجام شده توسط پیمانکار اقدام خواهد نمود و در این خصوص پیمانکار حق هیچگونه ادعا و یا اعتراضی را نخواهد داشت.

مناقصه گر:

نام و نام خانوادگی:

امضاء و مهر:

| | | |
|--|--|---|
| شماره مناقصه: ۱۴۰۳-۵۵-۶۴۸ تاریخ مناقصه: ۱۴۰۳/۰۳/۲۶ پیوست: دارد صفحه: ۱۲ از ۱۶ | بسمه تعالی شرکت ایده پردازان صنعت فولاد (سهامی خاص) |  S.I.I.C |
| | خرید خدمات | |

ج) فهرست مقادیر و بهای کار

| آیتم | شرح | واحد | مقدار | بهاء واحد (ریال) | مبلغ کل (ریال) |
|------|---|---------|-------|------------------|----------------|
| ۱ | خشکه چینی با سنگ لاشه یا قلوبه سنگ شامل حمل مصالح از محل دیو به محل اجرا (درون کارگاه) و اجرا در هر محل و به هر شکل و هر جزئیات اجرائی طبق نظر کارفرما و نقشه های اجرائی | مترمکعب | ۲۵۰ | | |
| ۲ | سنگ چینی با سنگ لاشه و ملات ماسه سیمان شامل حمل مصالح از محل دیو به محل اجرا (درون کارگاه) و ساخت ملات و اجرا در هر محل و به هر شکل و هر جزئیات اجرائی طبق نظر کارفرما و نقشه های اجرائی | مترمکعب | ۱۵۰ | | |
| ۳ | اجرای بتن مگر با هر ضخامت و در هر موقعیت بطور کامل طبق نظر کارفرما همراه با کیورینگ و پرداخت های لازم | مترمربع | ۴۸۵ | | |
| ۴ | آرماتور بندی با هر نوع آرماتور و هر سایز با سیم پیچی های لازم و با هر دیتایل اجرائی بطور کامل طبق دستور کار کارفرما و نقشه های اجرائی | کیلوگرم | ۷۰۱۷۰ | | |
| ۵ | قالب بندی در پی ها با هر ارتفاع، هر شکل و هر موقعیت و هر صعوبت بطور کامل طبق نقشه های اجرائی و دستور کار کارفرما | مترمربع | ۷۰ | | |
| ۶ | قالب بندی دیوار های بتنی تا ارتفاع ۲.۵ متر از کف بتنی تمام شده حوضچه، هر شکل و هر موقعیت و هر صعوبت بطور کامل طبق نقشه های اجرائی و دستور کار کارفرما همراه با نصب هر نوع میان بولت (در صورت لزوم) | مترمربع | ۶۸۰ | | |
| ۷ | قالب بندی دیوار های بتنی با ارتفاع بیش از ۲.۵ متر از کف بتنی تمام شده حوضچه، هر شکل و هر موقعیت و هر صعوبت بطور کامل طبق نقشه های اجرائی و دستور کار کارفرما همراه با نصب هر نوع میان بولت (در صورت لزوم) | مترمربع | ۷۶۵ | | |
| ۸ | اجرای بتن مسلح کف حوضچه های رسوبگیر با هر عیار سیمان و با هر نوع وسیله و به هر شکل بطور کامل طبق نقشه های اجرائی همراه با ویبره زنی، کیورینگ و طبق نظر و دستور کارفرما | مترمکعب | ۱۹۸ | | |
| ۹ | اجرای بتن مسلح دیواره حوضچه های رسوبگیر با هر عیار سیمان و با هر نوع وسیله و به هر شکل و ارتفاع بطور کامل طبق نقشه های اجرائی همراه با ویبره زنی، کیورینگ و طبق نظر و دستور کارفرما | مترمکعب | ۳۵۶ | | |

مناقصه گر:

نام و نام خانوادگی:

امضاء و مهر:

| | | |
|--|--|---|
| شماره مناقصه: ۱۴۰۳-۵۵-۶۴۸ تاریخ مناقصه: ۱۴۰۳/۰۳/۲۶ پیوست: دارد صفحه: ۱۳ از ۱۶ | بسمه تعالی شرکت ایده پردازان صنعت فولاد (سهامی خاص) |  S.I.I.C |
| | خرید خدمات | |

| آیتم | شرح | واحد | مقدار | بهاء واحد (ریال) | مبلغ کل (ریال) |
|----------------------|--|---------|-------|------------------|----------------|
| ۱۰ | نصب واتر استاپ با هر مشخصات و هر عرض و در هر موقعیت با نصب وسایل اتصالی مورد نیاز | مترطول | ۲۳۵ | | |
| ۱۱ | ساخت، نصب، رگلاژ و قطعات فلزی از انواع پروفیل و آرماتور در بتن همراه با برشکاری ها و جوشکاری های لازم بطور کامل | کیلوگرم | ۱۰۰۸ | | |
| جمع کل (ریال) | | | | | |

*احجام و مقادیر جدول فوق برآوردی می باشد. کارفرما مجاز است به صلاحدید خود نسبت به ابلاغ فعالیت های اجرایی به پیمانکار اقدام نماید و هزینه های مربوطه را بر اساس فهرست فوق به پیمانکار پرداخت نماید. بدیهی است در چنین شرایطی امکان تغییر در احجام و مقادیر وجود داشته و پیمانکار نمی تواند در این خصوص ادعا و مطالبه ای به جز آنچه کارفرما به وی ابلاغ نموده و بر اساس نقشه ها، دستور کارها و ... محاسبه و تدقیق می گردد، داشته باشد.

**وزن کلیه پروفیل ها و قطعات فولادی و آرماتور استفاده شده جهت ساخت و نصب قطعات بر اساس نقشه ها، مشخصات فنی و دستور کارها در وزن کل محاسبه و پرداخت می گردد و هیچگونه اضافه پرداختی صورت نخواهد گرفت.

مناقصه گر:

نام و نام خانوادگی:

امضاء و مهر:

| | | |
|--|---|---|
| شماره مناقصه: ۱۴۰۳-۵۵-۶۴۸ تاریخ مناقصه: ۱۴۰۳/۰۳/۲۶ پیوست: دارد صفحه: ۱۴ از ۱۶ | بسمه تعالی شرکت ایده پردازان صنعت فولاد (سهامی خاص) خرید خدمات |  S.I.I.C |
|--|---|---|

برگ پیشنهاد قیمت

پیرو فراخوان موضوع مناقصه اجرای اجرای عملیات زیرسازی با سنگ لاشه، آرما توربندی، قالب بندی و بتن ریزی حوضچه های رسوبگیر شماره ۳ و ۲» اینجانب نماینده شرکت با اطلاع کامل از شرایط مناقصه و قبول کلیه شرایط عمومی مندرج در برگ شرایط عمومی و با علم و اطلاع از کیفیت و کمیت پیشنهاد قیمت ریال (به حروف) ریال را اعلام می نمایم.

لازم به ذکر است کارفرما مجاز است جهت تسریع در اجرای عملیات موضوع پیمان، بخشی از فعالیت و حجم موضوع مناقصه را بنا به صلاحدید به نفر دوم مناقصه با قیمت نفر اول واگذار نماید و پیمانکار برنده مناقصه، هیچگونه اعتراضی نخواهد داشت و می بایست همکاری لازم در این خصوص انجام دهد.

الف) ضمناً شماره حساب بانک نوع حساب شعبه بنام اینجانب جهت پرداخت های مبلغ قرارداد معرفی می گردد.

ب) چنانچه این پیشنهاد مورد قبول قرار گیرد و بعنوان برنده مناقصه انتخاب شوم، تعهد می نمایم که ظرف مدت مقرر در قرارداد، مصالح، نیروی انسانی مورد نیاز و تجهیزات لازم را در محل کار مستقر ساخته و شروع به کار نمایم و کلیه کارهای موضوع قرارداد را در مدت مندرج در اسناد و مدارک مناقصه به اتمام برسانم.

نام و نام خانوادگی پیشنهاد دهنده:

کد ملی:

تاریخ ارائه پیشنهاد:

کد اقتصادی و شماره ثبت:

نشانی و شماره تلفن:

امضاء و مهر

مناقصه گر:

نام و نام خانوادگی:

امضاء و مهر:

| | | |
|--|---|---|
| شماره مناقصه: ۱۴۰۳-۵۵-۶۴۸ تاریخ مناقصه: ۱۴۰۳/۰۳/۲۶ پیوست : دارد صفحه : ۱۵ از ۱۶ | بسمه تعالی شرکت ایده پردازان صنعت فولاد (سهامی خاص) خرید خدمات |  S.I.I.C |
|--|---|---|

صور تجلسه سایت ویزیت

بدینوسیله گواهی می دارد اینجانب..... بعنوان نماینده تام
 الاختیار شرکت از محل پروژه موضوع اجرای عملیات
 زیرسازی با سنگ لاشه، آرماتوربندی، قالب بندی و بتن ریزی حوضچه های رسوبگیر
 شماره ۳و۲ در مورخ بازدید به عمل آورده و با آگاهی کامل از
 وضعیت و موقعیت کنونی و شرایط و جزئیات اجرایی و مطالعه کامل نقشه های پیوست
 اقدام به ارائه پیشنهاد قیمت نموده ام و در صورت برنده شدن در مناقصه نسبت به
 مفاد مندرجه (شرایط انجام مناقصه، برگزاری مناقصه و شرایط خصوصی)، محل اجرای
 مناقصه و فهرست مقادیر منضم به پیمان هیچگونه ابهام و اعتراضی نخواهم داشت.

امضاء مجاز مهر شرکت

مدیر عامل / نماینده

مناقصه گر:

نام و نام خانوادگی:

امضاء و مهر:

| | | |
|--|--|--|
| شماره مناقصه: ۱۴۰۳-۵۵-۶۴۸ تاریخ مناقصه: ۱۴۰۳/۰۳/۲۶ پیوست : دارد صفحه : ۱۶ از ۱۶ | بسمه تعالی شرکت ایده پردازان صنعت فولاد (سهامی خاص) |  S.I.I.C |
| | خرید خدمات | |

پیوست شماره ۱

(نقشه ها و دتایل های اجرایی)

مناقصه گر:

نام و نام خانوادگی:

امضاء و مهر:

| Reference Drawing | |
|-------------------|------|
| DWG. NO. | Rev. |
| - | - |
| Description | |
| - | |

LEGEND

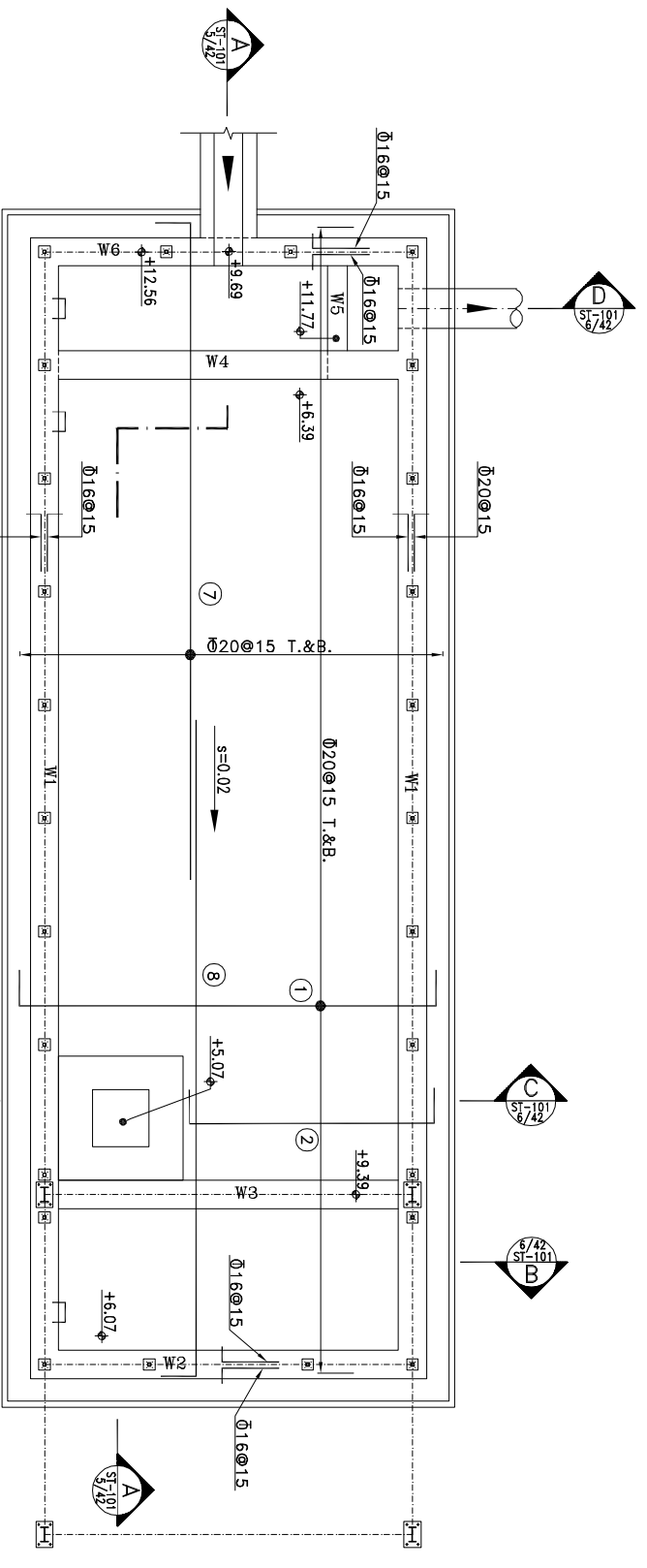

BOT. PLAN REINFORCEMENT
SCALE 1:100

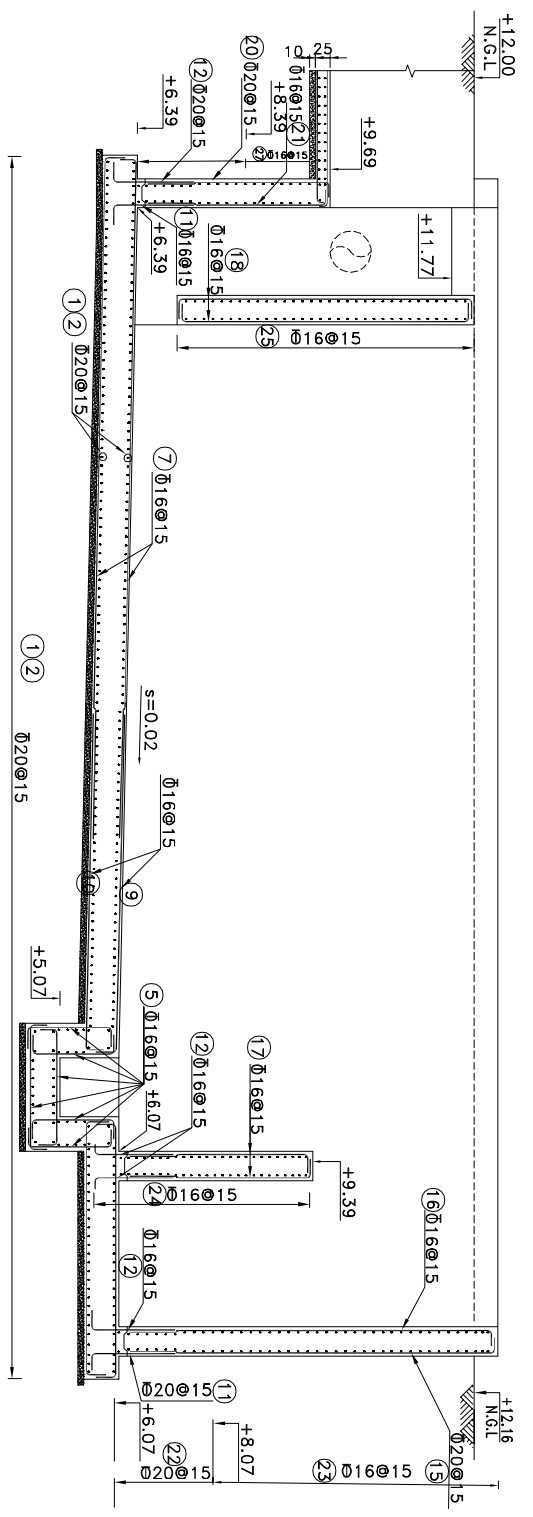

SECTION A-A REINFORCEMENT
SCALE 1:100

| NOTE | |
|------|--|
| | |

| NO. | PART NAME | QTY. | DIMENSION | MATERIAL | WEIGHT | REMARK |
|------------------|-----------|------|-----------|----------|--------|--------|
| 1 | - | - | - | - | - | - |
| FOR CONSTRUCTION | | | | | | |
| FOR APPROVAL | | | | | | |
| REVISION NOTE | | | | | | |
| NO. | BY | DATE | | | | |

Ordered by: **KHUZESTAN STEEL COMPANY** (KSC)

Scale: As shown Size: A3

Client: **SAZAB AHMAZ CONSULTING ENGINEERS**

Project Title: **SAZAB AHMAZ CONSULTING ENGINEERS**

Drawn: 1398/12/18 (Mehdi) Project Title: **SAZAB AHMAZ CONSULTING ENGINEERS**

Checked: 1399/12/18 (Mehdi) Title: **SAZAB AHMAZ CONSULTING ENGINEERS**

Approved: 1399/12/18 (Mehdi) DWG. NO.: 4154-2-2-D-04-S1-101 SHEET 5 / 2

APPROVED: 1399/12/18 (Mehdi) KSC DWG. NO. REV.

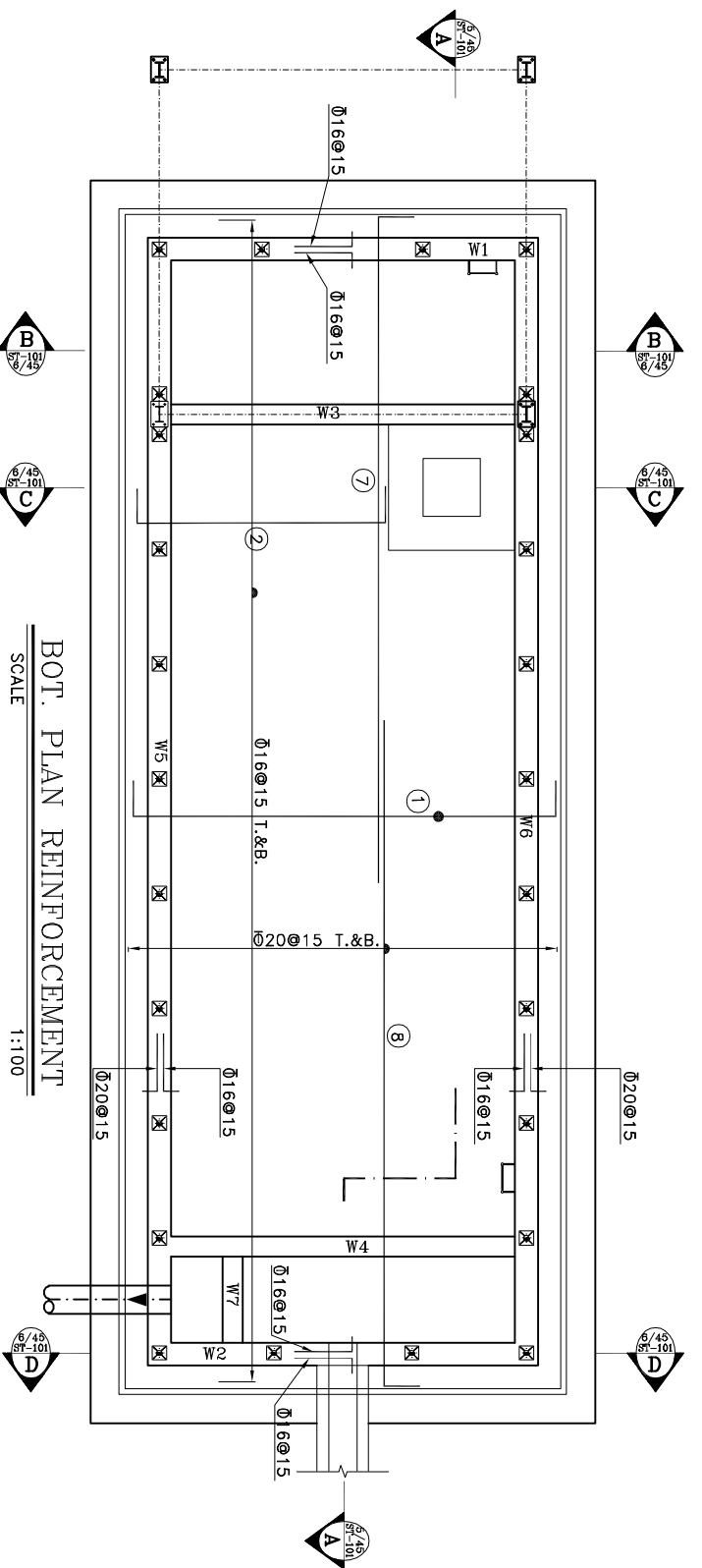

BOT. PLAN REINFORCEMENT
SCALE 1:100

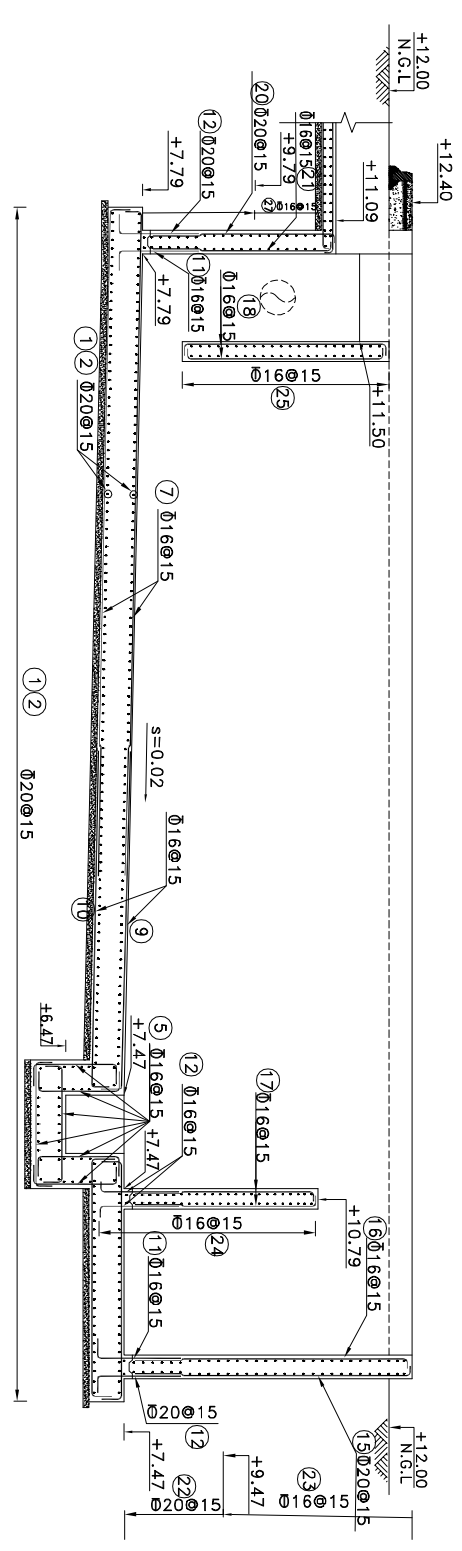

SECTION A-A REINFORCEMENT
SCALE 1:100

Reference Drawing

| DWG. NO. | Rev. | Description |
|----------|------|-------------|
| - | - | - |

LEGEND

NOTE

| NO. | PART NAME | QTY. | DIMENSION | MATERIAL | WEIGHT | REMARK |
|-----|-----------|------|-----------|----------|--------|--------|
| 1 | - | - | - | - | - | - |

FOR CONSTRUCTION
FOR APPROVAL
REVISION NOTE

Checked by: 1398/09/12
Approved by: 1398/09/12

Ordered by: **KHUZESTAN STEEL COMPANY** (KSC)

Scale: As shown/Size: A3
Sazab Ahmaz Consulting Engineers

DRAWN: 1398/12/18
DESIGNED: 1398/12/18
CHECKED: 1398/12/18
APPROVED: 1398/12/18

Project Title: ...
Title: ...
DWG. NO.: 4154-2-2-D-03-S1-101
SHEET 8 / 8

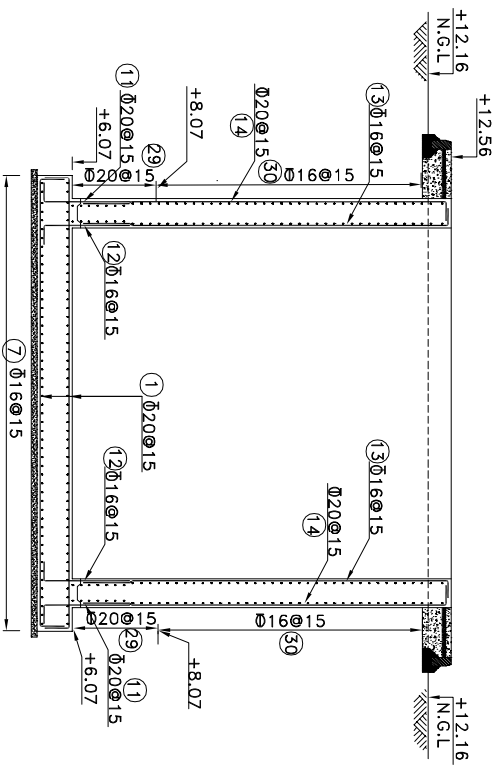

SECTION B-B REINFORCEMENT
SCALE 1:100

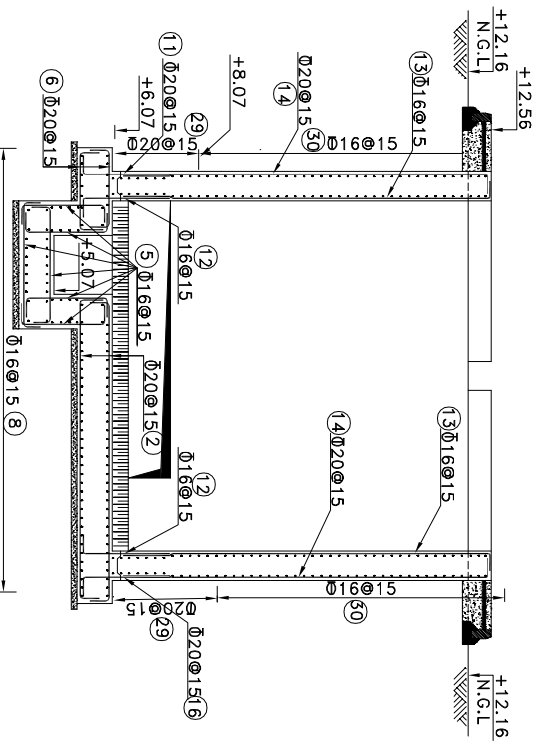

SECTION C-C REINFORCEMENT
SCALE 1:100

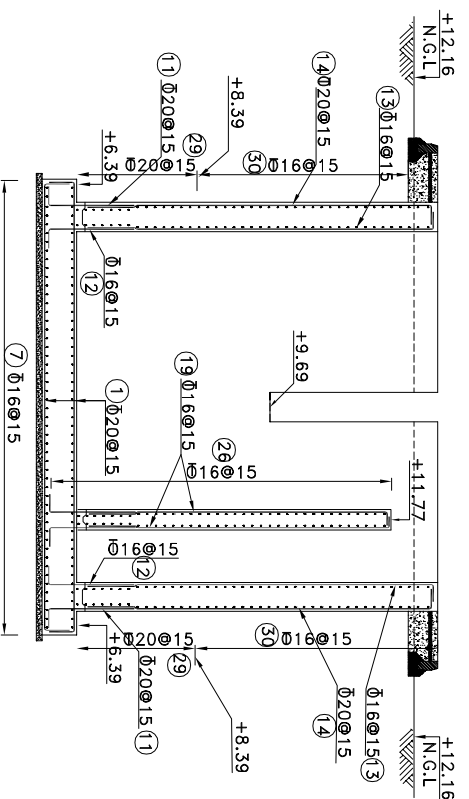

SECTION D-D REINFORCEMENT
SCALE 1:100

| Reference Drawing | |
|-------------------|-------------|
| DWG. NO. | Description |
| - | - |

LEGEND

NOTE

| NO. | PART NAME | QTY. | DIMENSION | MATERIAL | WEIGHT | REMARK |
|-----|-----------|------|-----------|----------|--------|--------|
| 1 | - | - | - | - | - | - |

Ordered by: KHUZESTAN STEEL COMPANY (KSC)

SAZAB AHMAZ CONSULTING ENGINEERS

| | |
|-----------------|--------------------------------|
| Scale: As shown | Size: A3 |
| DATE | NAME |
| DESIGNED | PROJECT TITLE |
| CHECKED | TITLE |
| APPROVED | DWG. NO.: 4154-2-2-D-04-S7-101 |
| APPROVED | SHEET 8 / 8 |

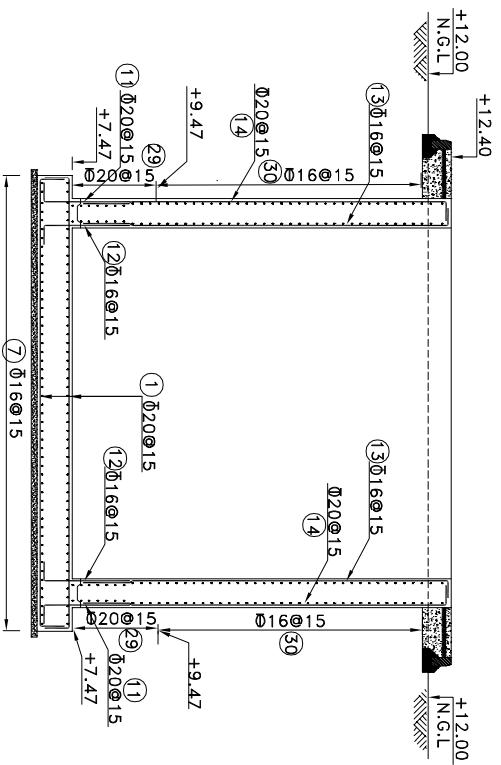

SECTION B-B REINFORCEMENT
SCALE 1:100

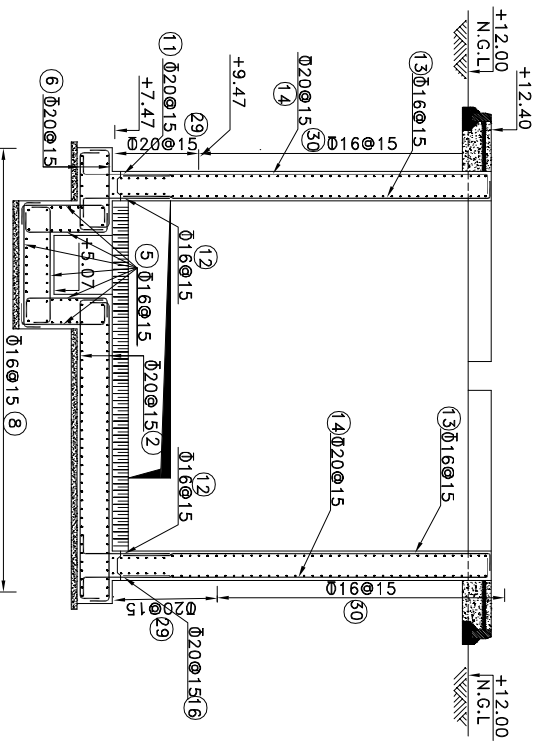

SECTION C-C REINFORCEMENT
SCALE 1:100

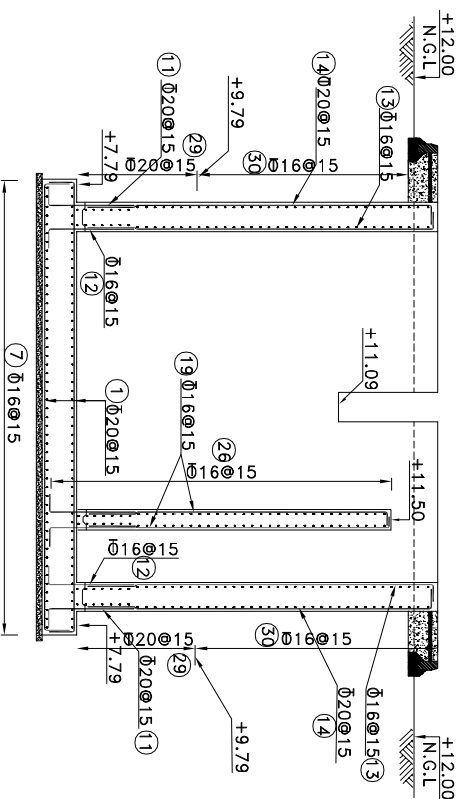

SECTION D-D REINFORCEMENT
SCALE 1:100

| Reference Drawing | |
|-------------------|-------------|
| DWG. NO. | Description |
| - | - |

LEGEND

NOTE

| NO. | PART NAME | QTY. | DIMENSION | MATERIAL | WEIGHT | REMARK |
|-----|-----------|------|-----------|----------|--------|--------|
| 1 | - | - | - | - | - | - |

Ordered by: **KHUZESTAN STEEL COMPANY**
(KSC)

Scale: As shown
Sazab Ahmaz Consulting Engineers

| | | |
|----------|------|------|
| DRAWN | DATE | NAME |
| DESIGNED | DATE | NAME |
| CHECKED | DATE | NAME |
| APPROVED | DATE | NAME |

فرم صورتجلسه کارگاهی

شرکت مهندسين مشاور ساز آب اهواز

| شماره قرارداد: ۵۲۴۶۲۷۰۱ | | صورتجلسه لیستوفر حوضچه رسوبگیر شماره ۲ | | پیمانکار: شرکت ایده پردازان صنعت فولاد | | | | |
|---|--|--|--|--|-----------|-------------|-----|----|
| صفحه: ۱ | | پروژه: عملیات اجرایی شبکه جمع آوری آبهای سطحی و حوضچه های رسوبگیر(محدوده زمزم ۳و۲) | | | | | | |
| موضوع: آرما تونر گذاری حوضچه رسوبگیر شماره ۲ | | کارفرما: شرکت فولاد خوزستان | | | | | | |
| بدینوسیله مقدار آرما تونر مصرفی جهت حوضچه رسوبگیر طبق لیستوفر ذیل جهت پروژه مذکور تایید میگردد. | | | | | | | | |
| شکل | محل نصب | وزن (کیلوگرم) | وزن واحد | تعداد | طول (متر) | نمره میلگرد | POS | |
| | عرضی کف BOT&TOP | ۵۲۸۶.۲۹ | ۲.۴۷ | ۱۲۳*۲ | ۸.۷ | ۲۰ | ۱ | |
| | عرضی کف BOT&TOP | ۴۰۷.۵۵ | ۲.۴۷ | ۱۵*۲ | ۵.۵ | | ۲ | |
| | عرضی کف محور A (کنارسامپ) | ۱۷۰.۴۳ | ۲.۴۷ | ۱۵*۲ | ۲.۳ | | ۶ | |
| | تقویتی کف سامپ BOT&TOP | ۲۹۳.۸۸ | ۱.۵۸ | ۱۵*۲*۲ | ۳.۱ | | ۳ | |
| | تقویتی دیواره سامپ BOT&TOP | ۱۵۶.۷۴ | ۱.۵۸ | ۸*۲*۲ | ۳.۱ | | ۴ | |
| | تقویتی دیواره سامپ BOT&TOP | ۳۸۸.۶۸ | ۱.۵۸ | ۱۵*۲*۲ | ۴.۱ | | ۵ | |
| | طولی کف BOT&TOP | ۱۹۳۳.۹۲ | ۱.۵۸ | ۵۱*۲ | ۱۲ | | ۱۶ | ۷ |
| | طولی کف BOT&TOP | ۱۰۹۲.۱۰ | ۱.۵۸ | ۳۲*۲ | ۱۰.۸ | | | ۸ |
| | طولی کف BOT&TOP | ۲۳۷.۶۳ | ۱.۵۸ | ۱۶*۲ | ۴.۷ | | | ۹ |
| | طولی کف BOT&TOP | ۲۱۷.۴۱ | ۱.۵۸ | ۱۶*۲ | ۴.۳ | | | ۱۰ |
| | آرما تونر انتظار دیوار طولی W۵ و W۱ | ۸۶۴.۵۸ | ۱.۵۸ | (۱۳۵+۱۷)*۲ | ۱.۸ | ۱۶ | | ۱۱ |
| | آرما تونر انتظار دیوارهای عرضی | ۶۰۸.۶۲ | ۱.۵۸ | ۴۷*۴+۱۲+۱۴ | | | | |
| | آرما تونر انتظار دیوار W۱ | ۱۲۰۰.۴۲ | ۲.۴۷ | ۱۳۵*۲ | ۱.۸ | ۲۰ | ۱۲ | |
| | آرما تونر انتظار دیوار W۶ و W۲ | ۴۰۹.۰۳ | ۲.۴۷ | ۴۶*۲ | | | | |
| | | ۷۴۷۳.۷۲ | وزن آرما تونر مصرفی این صفحه به قطر ۲۰ م م | | | | | |
| | | ۵۷۹۳.۵۶ | وزن آرما تونر مصرفی این صفحه به قطر ۱۶ م م | | | | | |

فرم صورتجلسه کارگاهی

شرکت مهندسين مشاور ساز آب اهواز

| شماره قرارداد: ۵۲۴۶۲۷۰۱ | | صورتجلسه لیستوفر حوضچه رسوبگیر شماره ۲ | | پیمانکار: شرکت ایده پردازان صنعت فولاد | | | |
|---|-------------------------------------|---|----------|--|-----------|-------------|-----|
| صفحه: ۲ | | پروژه: عملیات اجرایی شبکه جمع آوری آبهای سطحی و حوضچه های رسوبگیر (محدوده زمزم ۳۰۲) | | | | | |
| موضوع: آرماتورگذاری حوضچه رسوبگیر شماره ۲ | | | | کارفرما: شرکت فولاد خوزستان | | | |
| بدینوسیله مقدار آرماتور مصرفی جهت حوضچه رسوبگیر طبق لیستوفر ذیل جهت پروژه مذکور تایید میگردد. | | | | | | | |
| شکل | محل نصب | وزن (کیلوگرم) | وزن واحد | تعداد | طول (متر) | نمره میلگرد | POS |
| | دیوار W1 (عمودی) | ۳۰۰۸.۳۲ | ۱.۵۸ | ۱۴۰*۲ | ۶.۸ | ۱۶ | ۱۳ |
| | دیوار W1 (عمودی) | ۴۷۰۲.۸۸ | ۲.۴۷ | ۱۴۰*۲ | ۶.۸ | ۲۰ | ۱۴ |
| | دیوار W2 (عمودی) | ۷۸۹.۴۱ | ۲.۴۷ | ۴۷ | ۶.۸ | ۲۰ | ۱۵ |
| | دیوار W2 (عمودی) | ۵۰۴.۹۷ | ۱.۵۸ | ۴۷ | ۶.۸ | ۱۶ | ۱۶ |
| | دیوار W3 (عمودی) | ۵۳۴.۶۷ | ۱.۵۸ | ۴۷*۲ | ۳.۶ | ۱۶ | ۱۷ |
| | دیوار W4 (عمودی) | ۲۲۹.۴۲ | ۱.۵۸ | ۱۲*۲ | ۶.۰۵ | | ۱۸ |
| | دیوار W4 (عمودی) | ۵۹۱.۷۱ | ۱.۵۸ | ۳۵*۲ | ۵.۳۵ | | ۱۸ |
| | دیوار W5 (عمودی) | ۲۹۵.۴۶ | ۱.۵۸ | ۱۷*۲ | ۵.۵ | | ۱۹ |
| | دیوار W6 (عمودی) راست و چپ کانال | ۴۷۵.۲۶ | ۱.۵۸ | ۴۷ | ۶.۴ | ۱۶ | ۲۰ |
| | دیوار W6 (عمودی) زیر کانال | ۴۵.۵۰ | ۱.۵۸ | ۸ | ۳.۶ | | |
| | دیوار W6 (عمودی) راست و چپ کانال | ۷۴۲.۹۸ | ۲.۴۷ | ۴۷ | ۶.۴ | ۲۰ | ۲۱ |
| | دیوار W6 (عمودی) زیر کانال | ۷۱.۱۴ | ۲.۴۷ | ۸ | ۳.۶ | | |
| | عرضی دیوار W2 | ۵۳۲.۵۳ | ۲.۴۷ | ۱۴*۲ | ۷.۷ | ۲۰ | ۲۲ |
| | عرضی دیوار W2 | ۷۲۹.۹۶ | ۱.۵۸ | ۳۰*۲ | ۷.۷ | ۱۶ | ۲۳ |
| | عرضی دیوار W3 | ۵۳۵.۳۰ | ۱.۵۸ | ۲۲*۲ | ۷.۷ | ۱۶ | ۲۴ |
| | عرضی دیوار W4 | ۸۲۷.۲۹ | ۱.۵۸ | ۳۴*۲ | ۷.۷ | | ۲۵ |
| | عرضی دیوار W4 | ۳۹.۵۰ | ۱.۵۸ | ۵*۲ | ۲.۵ | | ۲۵ |
| | عرضی دیوار W5 | ۲۶۱.۶۵ | ۱.۵۸ | ۳۶*۲ | ۲.۳ | | ۲۶ |
| | عرضی دیوار W6 سمت راست کانال | ۲۵۲.۱۷ | ۱.۵۸ | ۲۱*۲ | ۳.۸ | ۱۶ | ۲۷ |
| | عرضی دیوار W6 سمت چپ کانال | ۲۵۲.۱۷ | ۱.۵۸ | ۲۱*۲ | ۳.۸ | | |
| | عرضی دیوار W6 زیر کانال | ۲۴۳.۳۲ | ۱.۵۸ | ۱۰*۲ | ۷.۷ | | |
| | | وزن آرماتور مصرفی تا این صفحه به قطر ۲۰ م م | | ۱۴۳۱۲.۶۶ | | | |
| | | وزن آرماتور مصرفی تا این صفحه به قطر ۱۶ م م | | ۱۴۶۲۰.۲۳ | | | |

شرکت مهندسين مشاور ساز آب اهواز

فرم صورتجلسه کارگاهی

نماینده کارفرما:







نماینده مشاور:

نماینده پیمانکار:

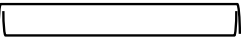
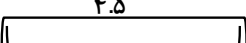
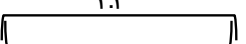
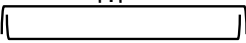
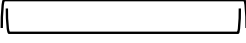
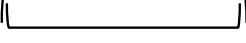
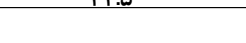
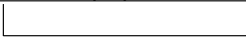
| پیمانکار: شرکت ابدیه پردازان صنعت فولاد | | صورتجلسه لیستوفر حوضچه رسوبگیر شماره ۲ | | شماره قرارداد: ۵۲۴۶۲۷۰۱ | | | |
|---|-------------|---|--------|-------------------------|---------------|----------------------------|-----|
| پروژه: عملیات اجرایی شبکه جمع آوری آبهای سطحی و حوضچه های رسوبگیر (محدوده زمزم ۳و۲) | | | | | | | |
| صفحه: ۳ | | | | | | | |
| موضوع: آرماتورگذاری حوضچه رسوبگیر شماره ۲ | | | | | | | |
| کارفرما: شرکت فولاد خوزستان | | | | | | | |
| بدینوسیله مقدار آرماتور مصرفی جهت حوضچه رسوبگیر طبق لیستوفر ذیل جهت پروژه مذکور تایید میگردد. | | | | | | | |
| POS | نمره میلگرد | طول (متر) | تعداد | وزن واحد | وزن (کیلوگرم) | محل نصب | شکل |
| ۲۸ | ۲۰ | ۷.۷ | ۱۴*۲ | ۲.۴۷ | ۵۳۲.۵۳ | عرضی دیوار W۶ زیر کانال | |
| ۲۹ | ۲۰ | ۲۱.۷۵ | ۱۴*۲*۲ | ۲.۴۷ | ۳۰۰۸.۴۶ | عرضی دیوار W۱ | |
| ۳۰ | ۱۶ | ۲۱.۷۵ | ۳۰*۲*۲ | ۱.۵۸ | ۴۱۲۳.۸۰ | عرضی دیوار W۱ | |
| ۳۱ | ۱۶ | ۲ | ۱۶۸*۲ | ۱.۵۸ | ۱۰۶۱.۷۶ | خرک کف حوضچه | |
| | | ۱۰.۷ | ۱۳۱*۲ | ۱.۵۸ | ۴۴۲.۹۴ | سنجاقی دیوار W۱ | |
| | | ۱.۰۸ | ۴۶ | ۱.۵۸ | ۷۸.۴۹ | سنجاقی دیوار W۲ | |
| | | ۱.۰۸ | ۲۳ | ۱.۵۸ | ۳۹.۲۵ | سنجاقی دیوار W۳ | |
| | | ۱.۰۸ | ۴۰ | ۱.۵۸ | ۶۸.۲۶ | سنجاقی دیوار W۴ | |
| | | ۰.۹۳ | ۸ | ۱.۵۸ | ۱۱.۷۶ | سنجاقی دیوار W۵ | |
| | | ۱.۰۷ | ۴۳ | ۱.۵۸ | ۷۲.۷۰ | سنجاقی دیوار W۶ | |
| | | | | | | | |
| | | زن کل آرماتور مصرفی حوضچه رسوبگیر شماره ۱ به قطر ۲۰ م م | | ۱۷۸۵۳.۶۵ | | | |
| | | زن کل آرماتور مصرفی حوضچه رسوبگیر شماره ۱ به قطر ۱۶ م م | | ۲۰۵۱۹.۱۹ | | | |

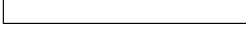
فرم صورتجلسه کارگاهی

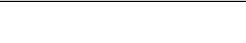
شرکت مهندسين مشاور ساز آب اهواز

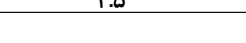
| پیمانکار: شرکت ایده پردازان صنعت فولاد | | صورتجلسه لیستوفر حوضچه رسوبگیر شماره ۳ | | شماره قرارداد: ۵۲۴۶۲۷۰۱ | | | |
|---|-------------|--|------------|--|---------------|--------------------------------------|---|
| پروژه: عملیات اجرایی شبکه جمع آوری آبهای سطحی و حوضچه های رسوبگیر (محدوده زمزم ۳و۲) | | | | | | | |
| صفحه: ۱ | | | | | | | |
| کارفرما: شرکت فولاد خوزستان | | | | | | | |
| موضوع: آرماتورگذاری حوضچه رسوبگیر شماره ۳ | | | | | | | |
| بدینوسیله مقدار آرماتور مصرفی جهت حوضچه رسوبگیر طبق لیستوفر ذیل جهت پروژه مذکور تایید میگردد. | | | | | | | |
| POS | نمره میلگرد | طول (متر) | تعداد | وزن واحد | وزن (کیلوگرم) | محل نصب | شکل |
| ۱ | ۲۰ | ۸.۷ | ۱۲۳*۲ | ۲.۴۷ | ۵۲۸۶.۲۹ | عرضی کف BOT&TOP | ۰.۵  ۰.۵ |
| ۲ | | ۵.۵ | ۱۵*۲ | ۲.۴۷ | ۴۰۷.۵۵ | عرضی کف BOT&TOP | ۰.۵  ۰.۵ |
| ۶ | | ۲.۳ | ۱۵*۲ | ۲.۴۷ | ۱۷۰.۴۳ | عرضی کف محور A (کنارسامپ) | ۰.۵  ۰.۵ |
| ۳ | ۱۶ | ۳.۱ | ۱۵*۲*۲ | ۱.۵۸ | ۲۹۳.۸۸ | تقویتی کف سامپ BOT&TOP | ۰.۵  ۰.۵ |
| ۴ | | ۳.۱ | ۸*۲*۲ | ۱.۵۸ | ۱۵۶.۷۴ | تقویتی دیواره سامپ BOT&TOP | ۰.۵  ۰.۵ |
| ۵ | | ۴.۱ | ۱۵*۲*۲ | ۱.۵۸ | ۳۸۸.۶۸ | تقویتی دیواره سامپ BOT&TOP | ۱.۳  ۱.۳ |
| ۷ | | ۱۲ | ۵۲*۲ | ۱.۵۸ | ۱۹۷۱.۸۴ | طولی کف BOT&TOP |  ۰.۵ |
| ۸ | | ۱۰.۸ | ۳۲*۲ | ۱.۵۸ | ۱۰۹۲.۱۰ | طولی کف BOT&TOP | ۰.۵  ۰.۵ |
| ۹ | | ۴.۷ | ۱۶*۲ | ۱.۵۸ | ۲۳۷.۶۳ | طولی کف BOT&TOP | ۰.۵  ۰.۵ |
| ۱۰ | | ۴.۳ | ۱۶*۲ | ۱.۵۸ | ۲۱۷.۴۱ | طولی کف BOT&TOP | ۰.۵  ۰.۵ |
| ۱۷ | ۱۶ | ۱.۸ | (۱۳۵+۱۷)*۲ | ۱.۵۸ | ۸۶۴.۵۸ | آرماتور انتظار دیوار طولی W۱ و W۵ | ۰.۳  ۰.۳ |
| | | | ۴۷*۴+۱۲+۱۴ | ۱.۵۸ | ۶۰۸.۶۲ | آرماتور انتظار دیوارهای عرضی | ۰.۳  ۰.۳ |
| ۱۶ | ۲۰ | ۱.۸ | ۱۳۵*۲ | ۲.۴۷ | ۱۲۰۰.۴۲ | آرماتور انتظار دیوار W۱ | ۰.۳  ۰.۳ |
| | | | ۴۷*۲ | ۲.۴۷ | ۴۱۷.۹۲ | آرماتور انتظار دیوار W۶ و W۲ | ۰.۳  ۰.۳ |
| | | | | وزن آرماتور مصرفی این صفحه به قطر ۲۰ م م | | ۷۴۸۲.۶۱ | |
| | | | | وزن آرماتور مصرفی این صفحه به قطر ۱۶ م م | | ۵۸۳۱.۴۸ | |

فرم صورتجلسه کارگاهی

شرکت مهندسين مشاور ساز آب اهواز

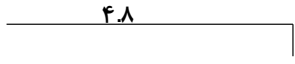
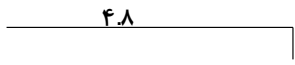
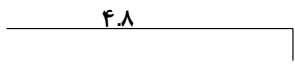
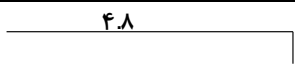
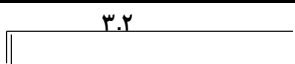
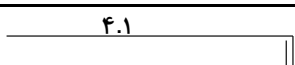
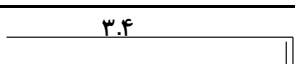
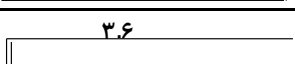
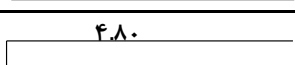
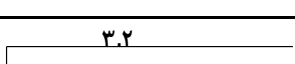
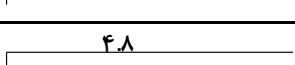
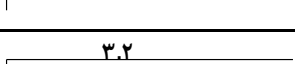
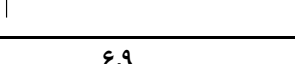
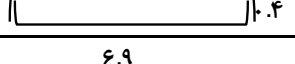
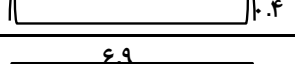
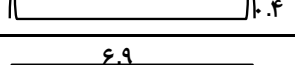
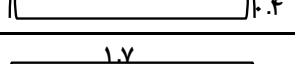
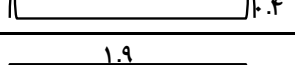
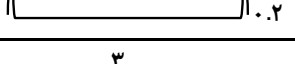
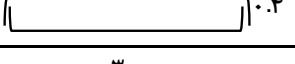
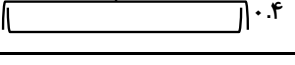
| شماره قرارداد: ۵۲۴۶۲۷۰۱ | | صورتجلسه لیستوفر حوضچه رسوبگیر شماره ۳ | | پیمانکار: شرکت ایده پردازان صنعت فولاد | | | |
|---|----------------------------------|---|---|--|-----------|-------------|-----|
| صفحه: ۲ | | پروژه: عملیات اجرایی شبکه جمع آوری آبهای سطحی و حوضچه های رسوبگیر (محدوده زمزم ۳و۲) | | | | | |
| موضوع: آرماتورگذاری حوضچه رسوبگیر شماره ۳ | | کارفرما: شرکت فولاد خوزستان | | | | | |
| بدینوسیله مقدار آرماتور مصرفی جهت حوضچه رسوبگیر طبق لیستوفر ذیل جهت پروژه مذکور تایید میگردد. | | | | | | | |
| شکل | محل نصب | وزن (کیلوگرم) | وزن واحد | تعداد | طول (متر) | نمره میلگرد | POS |
|  | دیوار W۵ و W۶ (عمودی) | ۲۳۰۰.۴۸ | ۱.۵۸ | ۱۴۰*۲ | ۵.۲ | ۱۶ | ۱۳ |
|  | دیوار W۵ و W۶ (عمودی) | ۳۵۹۶.۳۲ | ۲.۴۷ | ۱۴۰*۲ | ۵.۲ | ۲۰ | ۱۴ |
|  | دیوار W۱ (عمودی) | ۶۰۳.۶۷ | ۲.۴۷ | ۴۷ | ۵.۲ | ۲۰ | ۱۵ |
|  | دیوار W۱ (عمودی) | ۳۸۶.۱۵ | ۱.۵۸ | ۴۷ | ۵.۲ | ۱۶ | ۱۶ |
|  | دیوار W۳ (عمودی) | ۵۳۴.۶۷ | ۱.۵۸ | ۴۷*۲ | ۳.۶ | ۱۶ | ۱۷ |
|  | دیوار W۴ (عمودی) | ۱۷۰.۶۴ | ۱.۵۸ | ۱۲*۲ | ۴.۵ | | ۱۸ |
|  | دیوار W۷ (عمودی) | ۴۲۰.۲۸ | ۱.۵۸ | ۳۵*۲ | ۳.۸ | | ۱۸ |
|  | دیوار W۷ (عمودی) | ۲۰۶.۸۲ | ۱.۵۸ | ۱۷*۲ | ۳.۸۵ | | ۱۹ |
|  | دیوار W۲ (عمودی) راست و چپ کانال | ۳۸۶.۱۵ | ۱.۵۸ | ۴۷ | ۵.۲ | ۱۶ | ۲۰ |
|  | دیوار W۲ (عمودی) زیر کانال | ۴۵.۵۰ | ۱.۵۸ | ۸ | ۳.۶ | | |
|  | دیوار W۲ (عمودی) راست و چپ کانال | ۶۰۳.۶۷ | ۲.۴۷ | ۴۷ | ۵.۲ | ۲۰ | ۲۱ |
|  | دیوار W۲ (عمودی) زیر کانال | ۷۱.۱۴ | ۲.۴۷ | ۸ | ۳.۶ | | |
|  | عرضی دیوار W۱ | ۵۳۲.۵۳ | ۲.۴۷ | ۱۴*۲ | ۷.۷ | ۲۰ | ۲۲ |
|  | عرضی دیوار W۱ | ۴۸۶.۶۴ | ۱.۵۸ | ۲۰*۲ | ۷.۷ | ۱۶ | ۲۳ |
|  | عرضی دیوار W۳ | ۵۳۵.۳۰ | ۱.۵۸ | ۲۲*۲ | ۷.۷ | ۱۶ | ۲۴ |
|  | عرضی دیوار W۴ | ۵۸۳.۹۷ | ۱.۵۸ | ۲۴*۲ | ۷.۷ | | ۲۵ |
|  | عرضی دیوار W۴ | ۳۹.۵۰ | ۱.۵۸ | ۵*۲ | ۲.۵ | | ۲۵ |
|  | عرضی دیوار W۷ | ۱۸۱.۷۰ | ۱.۵۸ | ۲۵*۲ | ۲.۳ | | ۲۶ |
|  | عرضی دیوار W۲ سمت راست کانال | ۲۱۶.۱۴ | ۱.۵۸ | ۱۸*۲ | ۳.۸ | ۱۶ | ۲۷ |
|  | عرضی دیوار W۲ سمت چپ کانال | ۲۱۶.۱۴ | ۱.۵۸ | ۱۸*۲ | ۳.۸ | | |
|  | عرضی دیوار W۲ زیر کانال | ۲۴۳.۳۲ | ۱.۵۸ | ۱۰*۲ | ۷.۷ | | |
| | | ۱۲۸۸۹.۹۴ | وزن آرماتور مصرفی تا این صفحه به قطر ۲۰ م م | | | | |
| | | ۱۲۷۸۴.۸۸ | وزن آرماتور مصرفی تا این صفحه به قطر ۱۶ م م | | | | |

شرکت مهندسين مشاور ساز آب اهواز

فرم صورتجلسه کارگاهی

| پیمانکار: شرکت ایده پردازان صنعت فولاد | | صورتجلسه لیستوفر حوضچه رسوبگیر شماره ۳ | | شماره قرارداد: ۵۲۴۶۲۷۰۱ | | | |
|--|-------------|--|--------|-------------------------|---------------|----------------------------|-----|
| پروژه: عملیات اجرایی شبکه جمع آوری آبهای سطحی و حوضچه های رسوبگیر (محدوده زمزم ۳و۲) <td colspan="2">صفحه: ۳</td> <td colspan="2"></td> | | صفحه: ۳ | | | | | |
| کارفرما: شرکت فولاد خوزستان <td colspan="2">موضوع: آرماتورگذاری حوضچه رسوبگیر شماره ۳</td> <td colspan="2"></td> | | موضوع: آرماتورگذاری حوضچه رسوبگیر شماره ۳ | | | | | |
| بدینوسیله مقدار آرماتور مصرفی جهت حوضچه رسوبگیر طبق لیستوفر ذیل جهت پروژه مذکور تایید میگردد. | | | | | | | |
| POS | نمره میلگرد | طول (متر) | تعداد | وزن واحد | وزن (کیلوگرم) | محل نصب | شکل |
| ۲۸ | ۲۰ | ۷.۷ | ۱۴*۲ | ۲.۴۷ | ۵۳۲.۵۳ | عرضی دیوار W۲ زیر کانال | |
| ۲۹ | ۲۰ | ۲۱.۷۵ | ۱۴*۲*۲ | ۲.۴۷ | ۳۰۰۸.۴۶ | عرضی دیوار W۶ و W۵ | |
| ۳۰ | ۱۶ | ۲۱.۷۵ | ۲۰*۲*۲ | ۱.۵۸ | ۲۷۴۹.۲۰ | عرضی دیوار W۷ و W۵ | |
| ۳۱ | ۱۶ | ۲ | ۱۶۸*۲ | ۱.۵۸ | ۱۰۶۱.۷۶ | خرک کف حوضچه | |
| ۳۲ | | ۱۰.۷ | ۱۳۱*۲ | ۱.۵۸ | ۴۴۲.۹۴ | سنجاقی دیوار W۵, W۶ | |
| | | ۱۰.۸ | ۳۵ | ۱.۵۸ | ۵۹.۷۲ | سنجاقی دیوار W۲۱ | |
| | | ۱۰.۸ | ۲۳ | ۱.۵۸ | ۳۹.۲۵ | سنجاقی دیوار W۳ | |
| | | ۱۰.۸ | ۳۰ | ۱.۵۸ | ۵۱.۱۹ | سنجاقی دیوار W۴ | |
| | | ۰.۹۳ | ۶ | ۱.۵۸ | ۸.۸۲ | سنجاقی دیوار W۷ | |
| | | ۱۰.۷ | ۳۵ | ۱.۵۸ | ۵۹.۱۷ | سنجاقی دیوار W۲۱ | |
| | | وزن کل آرماتور مصرفی حوضچه رسوبگیر شماره ۱ به قطر ۲۰ م م | | ۱۶۴۳۰.۹۳ | | | |
| وزن کل آرماتور مصرفی حوضچه رسوبگیر شماره ۱ به قطر ۱۶ م م | | ۱۷۲۵۶.۹۳ | | | | | |