

*SOUTH STEEL PISHGAMAN
CONSULTING AND ENGINEERING
COMPANY (LTD)*

فاز دوم ساخت موکب شهدای فولاد خوزستان

واقع در مرز چذابه

SSP-1112

نقشه های معماری

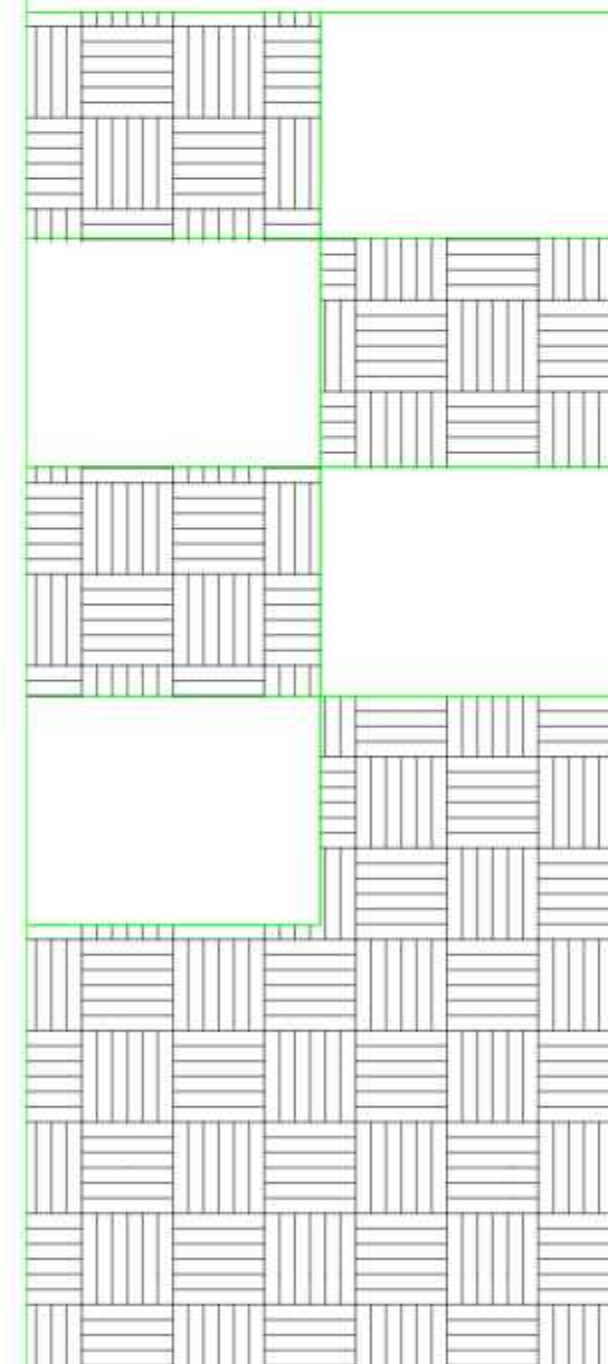

*SOUTH STEEL PISHGAMAN
CONSULTING AND ENGINEERING
COMPANY (LTD)*

فاز دوم ساخت موکب شهدای فولاد خوزستان
واقع در مرز چذابه

SSP-1112

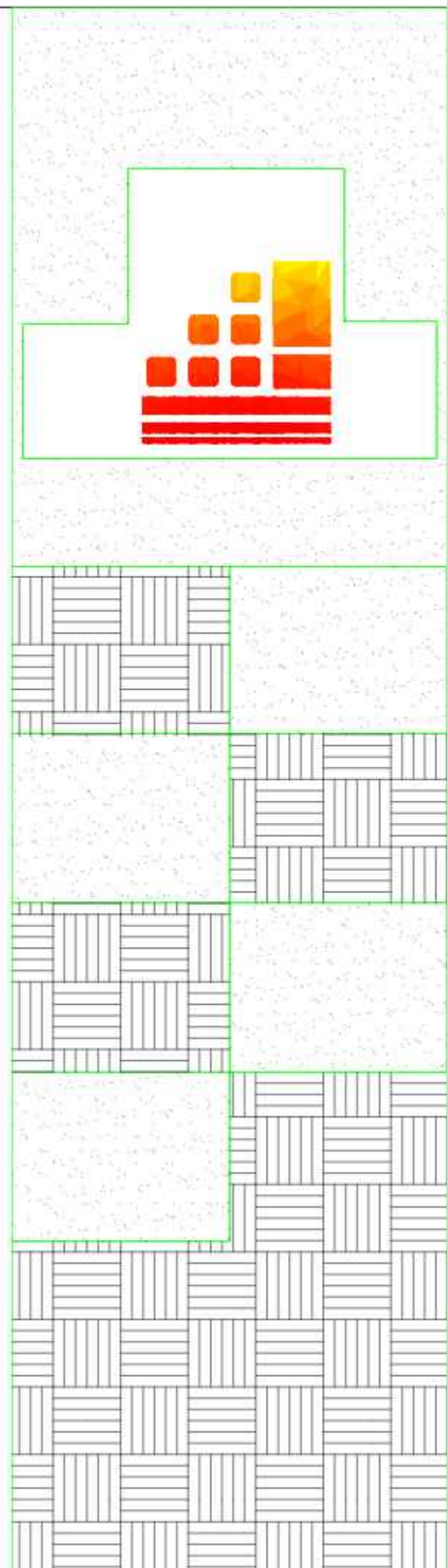

REFERENCE DRAWINGS

NO.	DRAWING NO.	TITLE	REV.
1	-	-	-

فاز بندی پروژه ساخت موبک شهیدای فولاد خوزستان واقع در مرز چذابه :

- فاز اول : سرویسهای بهداشتی طبقه همکف

- فاز دوم : سایر فضاهای در طبقه همکف و اول



طبقه همکف

SC 1.400



طبقه اول

SC 1.400

NO.	PART NAME	QTY.	DIMENSION	MATERIAL	WEIGHT	REMARK
-	-	-	-	-	-	-



KHUZESTAN STEEL COMPANY
(ksc)

Scale: AS SHOWN

SH-S:	DATE	NAME
A3	02/03	SSPE
DRAWN	02/03	SSPE
DESIGNED	02/03	SSPE
CHECKED	02/03	SSPE

SOUTH STEEL PISHGAMAN
CONSULTING AND ENGINEERING
COMPANY(LTD)

TITLE: فاز دوم ساخت موبک شهیدای فولاد خوزستان واقع در مرز چذابه
تعریف فاز بندی پروژه

REV. No.	REVISION NOTE	BY	DATE	ANG.PROJ.
△				
△				
△	FOR CONSTRUCTION	SSP	02/03	APPROVED 02/03 MHRAPYAN

DWG. No. : SSP-1112-D-04-A-001 SHEET 1/1
KSC DWG. No. : REV. △



REFERENCE DRAWINGS

NO.	DRAWING NO.	TITLE	REV.
1	-	-	-



پلان نامگذاری طبقه همکف

SC 1:200

NO.	PART NAME	QTY.	DIMENSION	MATERIAL	WEIGHT	REMARK
KHUZESTAN STEEL COMPANY (ksc)						

Scale: AS SHOWN

SH-S: A3	DATE	NAME
DRAWN	02/03	SSPE
DESIGNED	02/03	SSPE
CHECKED	02/03	SSPE

TITLE: فاز دوم ساخت موبک شهدای فولاد خوزستان واقع در مرز چاداب
پلان نامگذاری طبقه همکف

REV. No.	REVISION NOTE	BY	DATE	ANG. PROJ.	DWG. No. : SSP-1112-D-04-A-002	SHEET 1/1
					KSC DWG. No. :	REV.



REFERENCE DRAWINGS

NO.	DRAWING NO.	TITLE	REV.
1	-	-	-



- راهنمای نقشه
- 1 کمد
 - 2 دیوار برآوردی
 - 3 دیوار برآوردی
 - 4 دیوار برآوردی
 - 5 دیوار برآوردی
 - 6 دیوار برآوردی
 - 7 دیوار برآوردی
 - 8 دیوار برآوردی
 - 9 دیوار برآوردی
 - 10 دیوار برآوردی
 - 11 دیوار برآوردی
 - 12 دیوار برآوردی
 - 13 دیوار برآوردی
 - 14 دیوار برآوردی
 - 15 دیوار برآوردی
 - 16 دیوار برآوردی
 - 17 دیوار برآوردی
 - 18 دیوار برآوردی
 - 19 دیوار برآوردی
 - 20 دیوار برآوردی
 - 21 دیوار برآوردی
 - 22 دیوار برآوردی
 - 23 دیوار برآوردی
 - 24 دیوار برآوردی
 - 25 دیوار برآوردی
 - 26 دیوار برآوردی
 - 27 دیوار برآوردی
 - 28 دیوار برآوردی
 - 29 دیوار برآوردی
 - 30 دیوار برآوردی
 - 31 دیوار برآوردی
 - 32 دیوار برآوردی
 - 33 دیوار برآوردی
 - 34 دیوار برآوردی
 - 35 دیوار برآوردی
 - 36 دیوار برآوردی
 - 37 دیوار برآوردی
 - 38 دیوار برآوردی
 - 39 دیوار برآوردی
 - 40 دیوار برآوردی
 - 41 دیوار برآوردی
 - 42 دیوار برآوردی
 - 43 دیوار برآوردی
 - 44 دیوار برآوردی
 - 45 دیوار برآوردی
 - 46 دیوار برآوردی
 - 47 دیوار برآوردی
 - 48 دیوار برآوردی
 - 49 دیوار برآوردی
 - 50 دیوار برآوردی
 - 51 دیوار برآوردی
 - 52 دیوار برآوردی
 - 53 دیوار برآوردی
 - 54 دیوار برآوردی
 - 55 دیوار برآوردی
 - 56 دیوار برآوردی
 - 57 دیوار برآوردی
 - 58 دیوار برآوردی
 - 59 دیوار برآوردی
 - 60 دیوار برآوردی
 - 61 دیوار برآوردی
 - 62 دیوار برآوردی
 - 63 دیوار برآوردی
 - 64 دیوار برآوردی
 - 65 دیوار برآوردی
 - 66 دیوار برآوردی
 - 67 دیوار برآوردی
 - 68 دیوار برآوردی
 - 69 دیوار برآوردی
 - 70 دیوار برآوردی
 - 71 دیوار برآوردی
 - 72 دیوار برآوردی
 - 73 دیوار برآوردی
 - 74 دیوار برآوردی
 - 75 دیوار برآوردی
 - 76 دیوار برآوردی
 - 77 دیوار برآوردی
 - 78 دیوار برآوردی
 - 79 دیوار برآوردی
 - 80 دیوار برآوردی
 - 81 دیوار برآوردی
 - 82 دیوار برآوردی
 - 83 دیوار برآوردی
 - 84 دیوار برآوردی
 - 85 دیوار برآوردی
 - 86 دیوار برآوردی
 - 87 دیوار برآوردی
 - 88 دیوار برآوردی
 - 89 دیوار برآوردی
 - 90 دیوار برآوردی
 - 91 دیوار برآوردی
 - 92 دیوار برآوردی
 - 93 دیوار برآوردی
 - 94 دیوار برآوردی
 - 95 دیوار برآوردی
 - 96 دیوار برآوردی
 - 97 دیوار برآوردی
 - 98 دیوار برآوردی
 - 99 دیوار برآوردی
 - 100 دیوار برآوردی

پلان اندازه گذاری طبقه همکف

SC 1:200

NO.	PART NAME	QTY.	DIMENSION	MATERIAL	WEIGHT	REMARK
-	-	-	-	-	-	-

KHUZESTAN STEEL COMPANY
(ksc)

Scale: AS SHOWN
SH-S: A3 DATE NAME
DRAWN 02/03 SSPE
DESIGNED 02/03 SSPE
CHECKED 02/03 SSPE

SOUTH STEEL PISHGAMAN
CONSULTING AND ENGINEERING
COMPANY(LTD)

TITLE: فاز دوم ساخت موبک شهدای فولاد خوزستان واقع در مرز چاداب
پلان اندازه گذاری طبقه همکف

FOR CONSTRUCTION	SSP	02/03	APPROVED	02/03	MHRAPYAN	DWG. No. : SSP-1112-D-04-A-003	SHEET 1/1
REVISION NOTE	BY	DATE	ANG.PROJ.			KSC DWG. No. :	REV.



REFERENCE DRAWINGS

NO.	DRAWING NO.	TITLE	REV.
1	-	-	-



NO.	REVISION
1	کامپلته
2	تعمیرات
3	تعمیرات
4	تعمیرات
5	تعمیرات
6	تعمیرات
7	تعمیرات
8	تعمیرات
9	تعمیرات
10	تعمیرات
11	تعمیرات
12	تعمیرات
13	تعمیرات
14	تعمیرات
15	تعمیرات
16	تعمیرات
17	تعمیرات
18	تعمیرات

پلان مبلمان طبقه همکف

SC 1:200

NO.	PART NAME	QTY.	DIMENSION	MATERIAL	WEIGHT	REMARK
-	-	-	-	-	-	-

KHUZESTAN STEEL COMPANY
(ksc)

Scale: AS SHOWN

SH-S:	DATE	NAME
A3	02/03	SSPE

SOUTH STEEL PISHGAMAN
CONSULTING AND ENGINEERING
COMPANY(LTD)

TITLE: فاز دوم ساخت موبک شهدای فولاد خوزستان واقع در مرز چاداب
پلان مبلمان طبقه همکف

REV. No.	REVISION NOTE	BY	DATE	ANG. PROJ.
1	FOR CONSTRUCTION	SSP	02/03	APPROVED
2				
3				

DWG. No. : SSP-1112-D-04-A-004 SHEET 1/1
KSC DWG. No. : REV.



REFERENCE DRAWINGS

NO.	DRAWING NO.	TITLE	REV.
1	-	-	-



- راهنمای نقشه
- 1 کف
 - 2 سقف برآورد
 - 3 سوراخ چاه‌های برآورد
 - 4 دیوارهای برآورد
 - 5 دیوارهای برآورد
 - 6 دیوارهای برآورد
 - 7 سقف چاه‌های برآورد
 - 8 کف چاه
 - 9 کف چاه برآورد
 - 10 کف چاه برآورد
 - 11 کف چاه برآورد
 - 12 کف چاه برآورد
 - 13 کف چاه برآورد
 - 14 کف چاه برآورد
 - 15 کف چاه برآورد
 - 16 کف چاه برآورد
 - 17 کف چاه برآورد
 - 18 کف چاه برآورد

- موزائیک ایرانی درجه یک به ابعاد ۴۰x۴۰ + موکت
- سرامیک غیرلغزنده به ابعاد ۳۰x۳۰
- سنگ گرانیت گل پینه ای به ابعاد ۴۰x۴۰

پلان کنسازي طبقه همكف

SC 1.200

NO.	PART NAME	QTY.	DIMENSION	MATERIAL	WEIGHT	REMARK
-	-	-	-	-	-	-

KHUZESTAN STEEL COMPANY
(ksc)

Scale: AS SHOWN

SH-S: A3	DATE	NAME
DRAWN	02/03	SSPE
DESIGNED	02/03	SSPE
CHECKED	02/03	SSPE
APPROVED	02/03	MHRAPTYAN

SOUTH STEEL PISHGAMAN
CONSULTING AND ENGINEERING
COMPANY(LTD)

TITLE: فاز دوم ساخت موکف شهدي فولاد خوزستان واقع در مرز چدايه
پلان کنسازي طبقه همكف

REV. No.	REVISION NOTE	BY	DATE	ANG.PROJ.
1	FOR CONSTRUCTION	SSP	02/03	APPROVED

DWG. No. : SSP-1112-D-04-A-005 SHEET 1/1
KSC DWG. No. : REV. 1/1



REFERENCE DRAWINGS

NO.	DRAWING NO.	TITLE	REV.
1	-	-	-

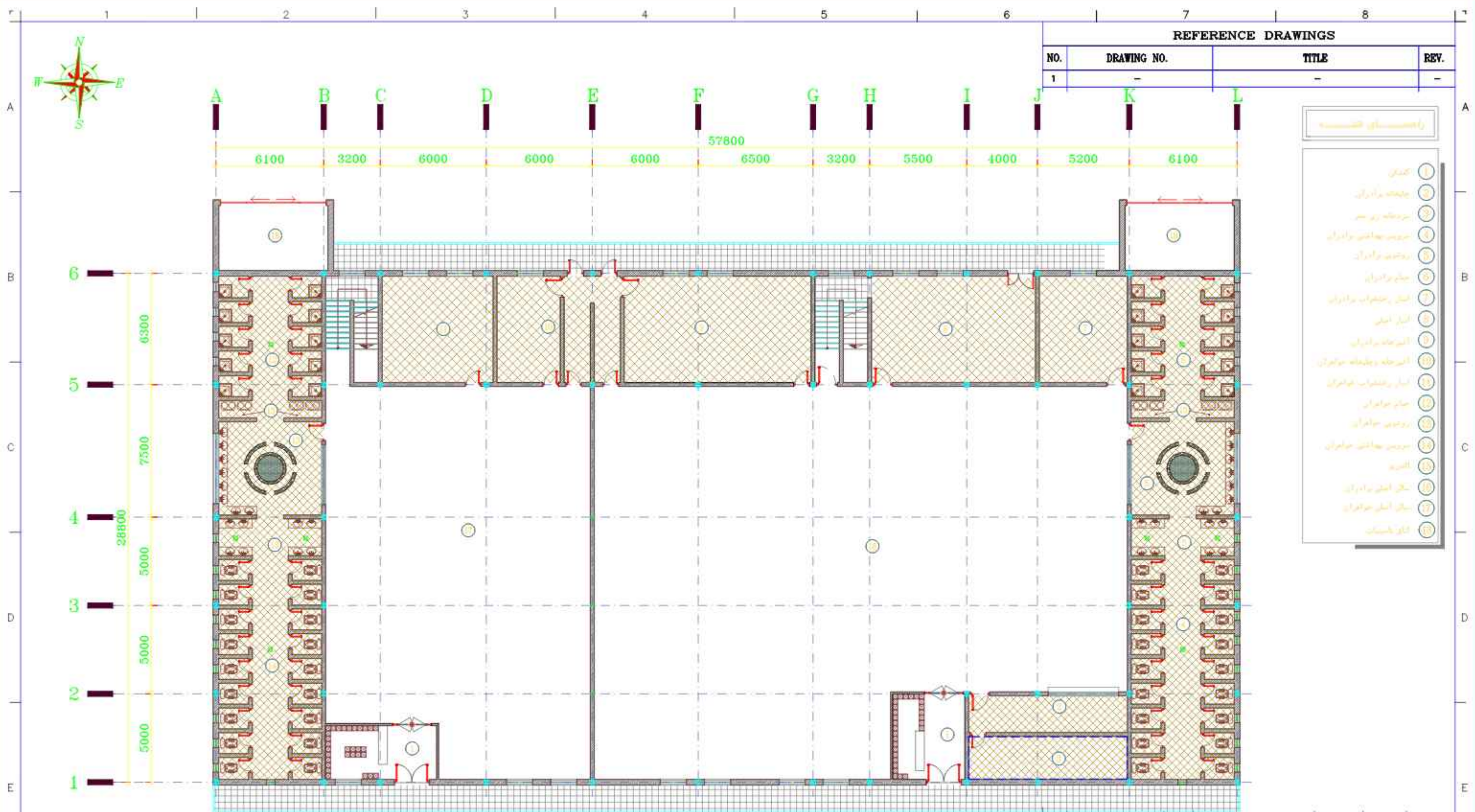

- راهنمای نقشه
- 1 کف
 - 2 پهنه برآورد
 - 3 برده بر سر
 - 4 سوراخ چاهای برآورد
 - 5 برده برآورد
 - 6 چاه برآورد
 - 7 سوراخ چاهای برآورد
 - 8 سوراخ چاه
 - 9 سوراخ چاه برآورد
 - 10 سوراخ چاه برآورد
 - 11 سوراخ چاه برآورد
 - 12 سوراخ چاه برآورد
 - 13 سوراخ چاه برآورد
 - 14 سوراخ چاه برآورد
 - 15 سوراخ چاه برآورد
 - 16 سوراخ چاه برآورد
 - 17 سوراخ چاه برآورد
 - 18 سوراخ چاه برآورد

پلان سقف کاذب طبقه همکف

SC 1:200

سقف کاذب نایل تمام PVC به ابعاد 70x70

اندود بودر سنگ و سیمان سفید + رنگ



NO.	PART NAME	QTY.	DIMENSION	MATERIAL	WEIGHT	REMARK
-	-	-	-	-	-	-

KHUZESTAN STEEL COMPANY
(ksc)

Scale: AS SHOWN

SH-S: A3	DATE	NAME
DRAWN	02/03	SSPE
DESIGNED	02/03	SSPE
CHECKED	02/03	SSPE
APPROVED	02/03	MHRAPTYAN

SOUTH STEEL PISHGAMAN
CONSULTING AND ENGINEERING
COMPANY(LTD)

TITLE: فاز دوم ساخت موبک شهدای فولاد خوزستان واقع در مرز چدابه
پلان سقف کاذب طبقه همکف

REV. No.	REVISION NOTE	BY	DATE	ANG.PROJ.
1	FOR CONSTRUCTION	SSP	02/03	APPROVED

DWG. No. : SSP-1112-D-04-A-006 SHEET 1/1
KSC DWG. No. : REV.



REFERENCE DRAWINGS

NO.	DRAWING NO.	TITLE	REV.
1	-	-	-



REV.	DESCRIPTION
1	کتابخانه
2	پوشش پارچه‌ای
3	پوشش پارچه‌ای
4	پوشش پارچه‌ای
5	پوشش پارچه‌ای
6	پوشش پارچه‌ای
7	پوشش پارچه‌ای
8	پوشش پارچه‌ای
9	پوشش پارچه‌ای
10	پوشش پارچه‌ای
11	پوشش پارچه‌ای
12	پوشش پارچه‌ای
13	پوشش پارچه‌ای
14	پوشش پارچه‌ای
15	پوشش پارچه‌ای
16	پوشش پارچه‌ای
17	پوشش پارچه‌ای
18	پوشش پارچه‌ای

پلان تیب بندی در و پنجره طبقه همکف
SC 1:200

NO.	PART NAME	QTY.	DIMENSION	MATERIAL	WEIGHT	REMARK
-	-	-	-	-	-	-

KHUZESTAN STEEL COMPANY
(ksc)

Scale: AS SHOWN
SH-S: A3 DATE NAME
DRAWN 02/03 SSPE
DESIGNED 02/03 SSPE
CHECKED 02/03 SSPE

SOUTH STEEL PISHGAMAN
CONSULTING AND ENGINEERING
COMPANY(LTD)

TITLE: فاز دوم ساخت موبک شهدای فولاد خوزستان واقع در مرز چاداب
پلان تیب بندی در و پنجره طبقه همکف

REV. No.	REVISION NOTE	BY	DATE	ANG.PROJ.	DWG. No. : SSP-1112-D-04-A-007	SHEET 1/1
1	FOR CONSTRUCTION	SSP	02/03	APPROVED	02/03	MHRAPYAN
					KSC DWG. No. :	REV. 1

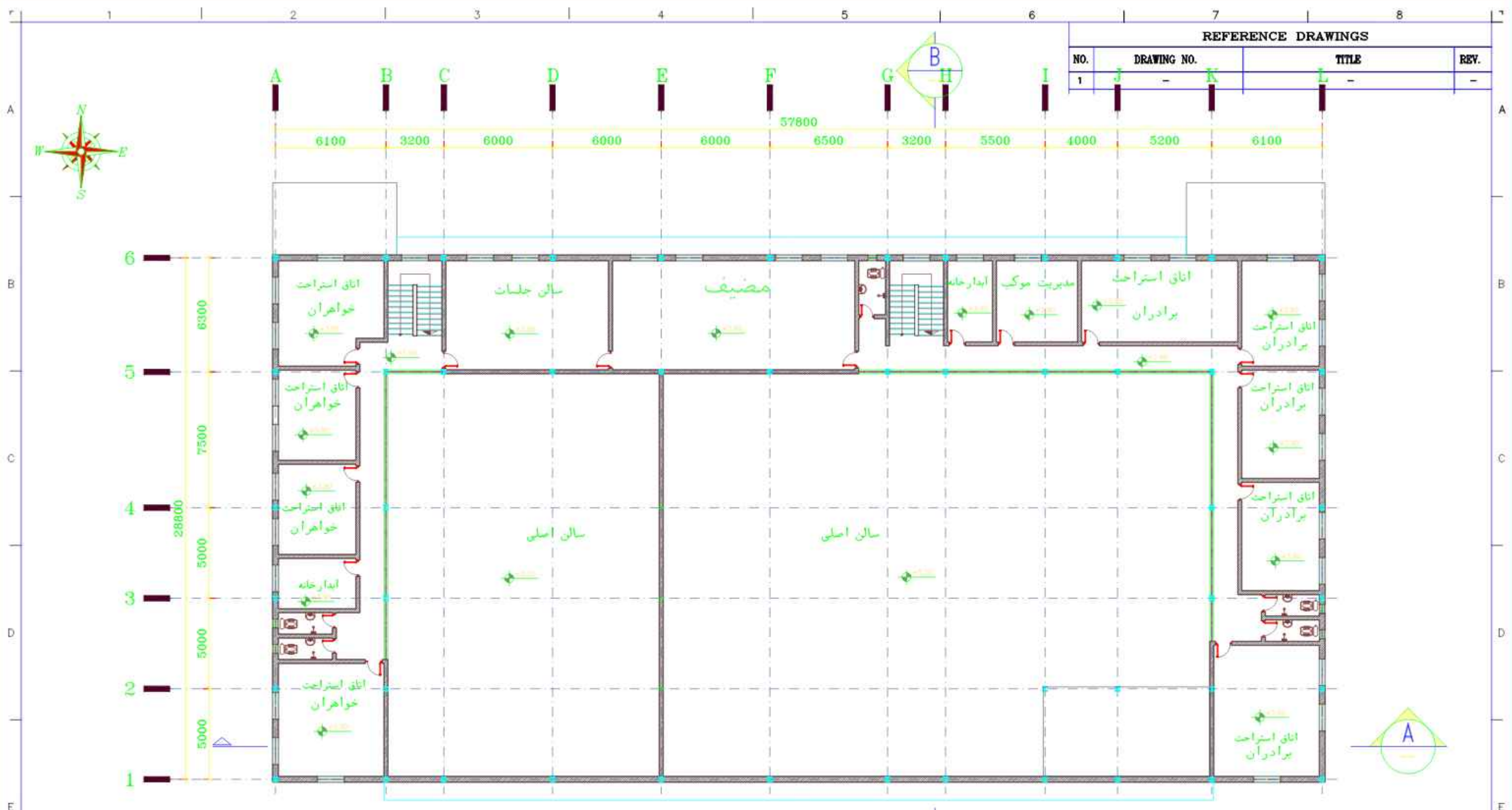

REFERENCE DRAWINGS			
NO.	DRAWING NO.	TITLE	REV.
1	J - K	L	-

پلان نامگذاری طبقه اول

SC 1:200

NO.	PART NAME	QTY.	DIMENSION	MATERIAL	WEIGHT	REMARK
 KHUZESTAN STEEL COMPANY (ksc)						
Scale: AS SHOWN			 SOUTH STEEL PISHGAMAN CONSULTING AND ENGINEERING COMPANY(LTD)			
SH-S: A3	DATE	NAME				
DRAWN	02/03	SSPE				
DESIGNED	02/03	SSPE	فاز دوم ساخت موبک شهرداری فولاد خوزستان واقع در مرز چادابیه پلان نامگذاری طبقه اول			
CHECKED	02/03	SSPE	DWG. No. : SSP-1112-D-04-A-008 SHEET 1/1 KSC DWG. No. : REV.			

REV. No.	REVISION NOTE	BY	DATE	ANG.PROJ.
1	FOR CONSTRUCTION	SSP	02/03	APPROVED
2				



REFERENCE DRAWINGS			
NO.	DRAWING NO.	TITLE	REV.
1	-	-	-

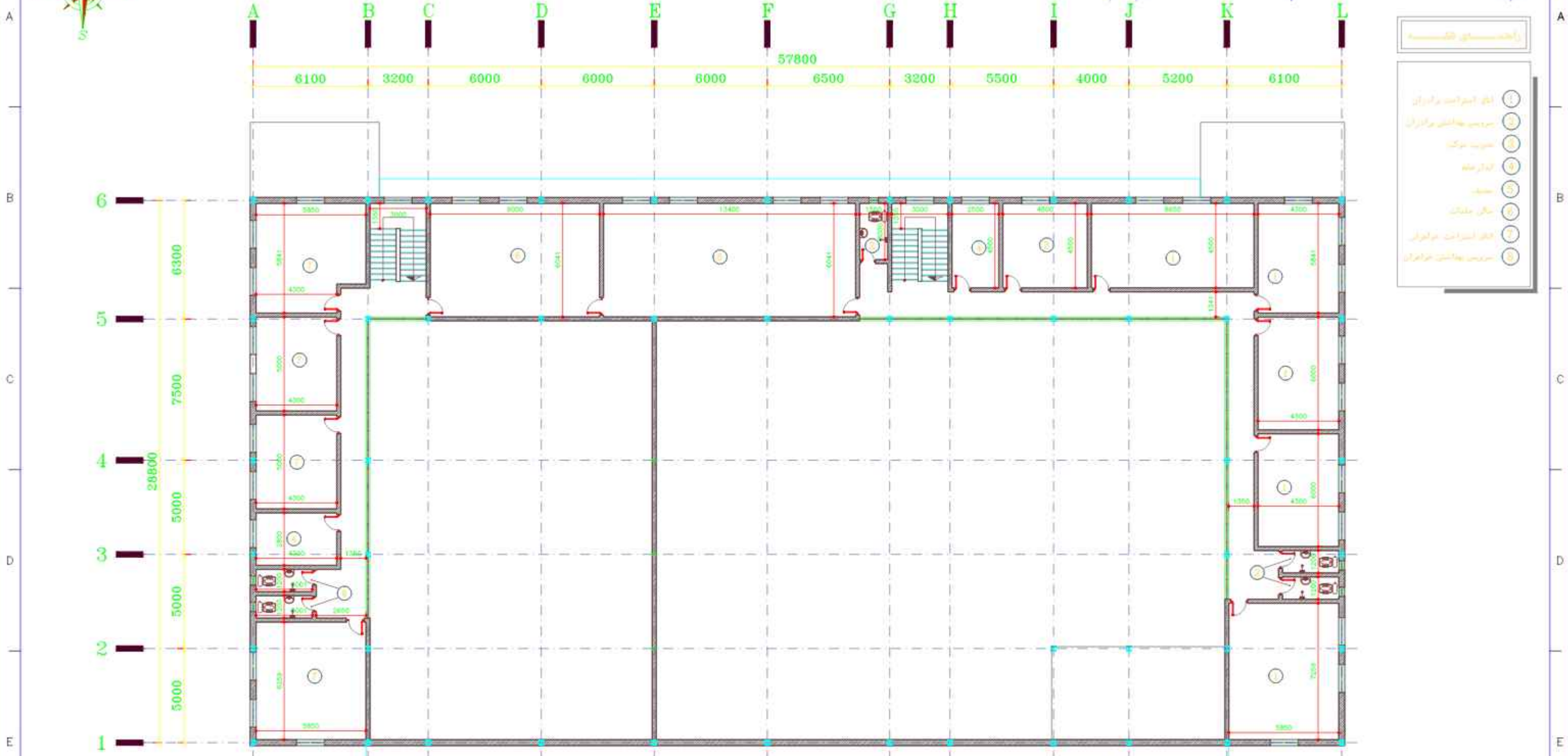

- 1- دیوارهای بتنی
 2- سقف بتنی
 3- سازه فولاد
 4- کف بتنی
 5- سقف
 6- کف بتنی
 7- دیوارهای بتنی
 8- سازه فولاد

پلان اندازه گذاری طبقه اول

SC 1.200

NO.	PART NAME	QTY.	DIMENSION	MATERIAL	WEIGHT	REMARK
-	-	-	-	-	-	-

KHUZESTAN STEEL COMPANY
(ksc)

Scale: AS SHOWN

SH-S: A3	DATE	NAME
DRAWN	02/03	SSPE
DESIGNED	02/03	SSPE
CHECKED	02/03	SSPE

SOUTH STEEL PISHGAMAN
CONSULTING AND ENGINEERING
COMPANY(LTD)

TITLE: فاز دوم ساخت موبک شهرداری فولاد خوزستان واقع در مرز چدابه
پلان اندازه گذاری طبقه اول

REV. No.	REVISION NOTE	BY	DATE	ANG.PROJ.
1	FOR CONSTRUCTION	SSP	02/03	APPROVED
2				

DWG. No. : SSP-1112-D-04-A-009 SHEET 1/1
KSC DWG. No. : REV.



REFERENCE DRAWINGS

NO.	DRAWING NO.	TITLE	REV.
1	-	-	-



پلان میلمان طبقه اول

- 1- اتاق مدیریت
- 2- سالن کنفرانس
- 3- سالن اجتماعات
- 4- سالن غذاخوری
- 5- سالن پذیرایی
- 6- سالن ورزشی
- 7- اتاق سرویس بهداشتی
- 8- سرویس بهداشتی مردان

پلان میلمان طبقه اول

SC 1:200

NO.	PART NAME	QTY.	DIMENSION	MATERIAL	WEIGHT	REMARK
<p>KHUZESTAN STEEL COMPANY (ksc)</p>						
Scale: AS SHOWN						
SH-S: A3	DATE	NAME	<p>SOUTH STEEL PISHGAMAN CONSULTING AND ENGINEERING COMPANY(LTD)</p>			
DRAWN	02/03	SSPE	TITLE: فاز دوم ساخت موبک شهدای فولاد خوزستان واقع در مرز چاداب			
DESIGNED	02/03	SSPE	پلان میلمان طبقه اول			
CHECKED	02/03	SSPE	DWG. No. : SSP-1112-D-04-A-010 SHEET 1/1			
FOR CONSTRUCTION	SSP	02/03	APPROVED	02/03	MHRAPYAN	KSC DWG. No. : REV.
REV. No.	REVISION NOTE	BY	DATE	ANG.PROJ.		

△					
△					
△					
△	FOR CONSTRUCTION	SSP	02/03	APPROVED	02/03
△	REVISION NOTE	BY	DATE	ANG.PROJ.	



REFERENCE DRAWINGS

NO.	DRAWING NO.	TITLE	REV.
1	-	-	-

- 1. نمای استراحت برآمده
- 2. سرسره پله‌ها برآمده
- 3. صورت نمک
- 4. تراز نما
- 5. سقف
- 6. کف پلانک
- 7. نمای استراحت برآمده
- 8. سرسره پله‌ها برآمده



پلان کفسازی طبقه اول

SC 1:200

- سرامیک درجه یک ایرانی به ابعاد ۸۰x۸۰
- سرامیک درجه یک ایرانی به ابعاد ۶۰x۶۰
- سرامیک غیرلغزنده به ابعاد ۳۰x۳۰

NO.	PART NAME	QTY.	DIMENSION	MATERIAL	WEIGHT	REMARK
-	-	-	-	-	-	-

KHUZESTAN STEEL COMPANY
(ksc)

Scale: AS SHOWN
SH-S: A3 DATE NAME
DRAWN 02/03 SSPE
DESIGNED 02/03 SSPE
CHECKED 02/03 SSPE

SOUTH STEEL PISHGAMAN
CONSULTING AND ENGINEERING
COMPANY(LTD)

TITLE: فاز دوم ساخت موبک شهدای فولاد خوزستان واقع در مرز چدابه
پلان کفسازی طبقه اول

REV. No.	REVISION NOTE	BY	DATE	ANG.PROJ.	DWG. No. : SSP-1112-D-04-A-011	SHEET 1/1	REV.
△	FOR CONSTRUCTION	SSP	02/03	APPROVED	02/03	MHRAPTYAN	△

KSC DWG. No. :
REV. △



REFERENCE DRAWINGS			
NO.	DRAWING NO.	TITLE	REV.
1	-	-	-



- ۱- ایستگاه برادری
 ۲- سرویس بهداشتی برادری
 ۳- سرویس توالت
 ۴- اتاق خواب
 ۵- پذیرایی
 ۶- سالن اجتماعات
 ۷- ایستگاه برادری
 ۸- سرویس بهداشتی برادری

پلان سقف کاذب طبقه اول

SC 1:200

-  سقف کاذب نایل گچی با روکش PVC به ابعاد ۶۰x۶۰
 سقف کاذب نایل تمام PVC به ابعاد ۶۰x۶۰

NO.	PART NAME	QTY.	DIMENSION	MATERIAL	WEIGHT	REMARK
 KHUZESTAN STEEL COMPANY (ksc)						
Scale: AS SHOWN						
SH-S: A3	DATE	NAME				
DRAWN	02/03	SSPE				
DESIGNED	02/03	SSPE				
CHECKED	02/03	SSPE				
			 SOUTH STEEL PISHGAMAN CONSULTING AND ENGINEERING COMPANY(LTD)			
فاز دوم ساخت موبک شهدای فولاد خوزستان واقع در مرز چاداب پلان سقف کاذب طبقه اول						
			DWG. No. : SSP-1112-D-04-A-012		SHEET 1/1	
			KSC DWG. No. :		REV. 	

REV. No.	REVISION NOTE	BY	DATE	ANG.PROJ.
1	FOR CONSTRUCTION	SSP	02/03	APPROVED
2				



REFERENCE DRAWINGS

NO.	DRAWING NO.	TITLE	REV.
1	-	-	-



1. ایستگاه برق
 2. سرویس بهداشتی
 3. سرویس حمام
 4. اتاق مدیریت
 5. اتاق پذیرایی
 6. اتاق کنفرانس
 7. اتاق استراحت
 8. سرویس بهداشتی

پلان تپ بندی در و پنجره‌ی طبقه اول
 SC 1:200

NO.	PART NAME	QTY.	DIMENSION	MATERIAL	WEIGHT	REMARK
-	-	-	-	-	-	-

KHUZESTAN STEEL COMPANY
 (ksc)
 Scale: AS SHOWN
 SH-S: A3 DATE NAME
 DRAWN 02/03 SSPE
 DESIGNED 02/03 SSPE
 CHECKED 02/03 SSPE
 SOUTH STEEL PISHGAMAN
 CONSULTING AND ENGINEERING
 COMPANY(LTD)

▲									
▲									
▲	FOR CONSTRUCTION	SSP	02/03	APPROVED	02/03	MHRAPYAN			
REV. No.	REVISION NOTE	BY	DATE	ANG.PROJ.					

فاز دوم ساخت موبک شهدای فولاد خوزستان واقع در مرز چاداب
 پلان تپ بندی در و پنجره‌ی طبقه اول
 DWG. No. : SSP-1112-D-04-A-013 SHEET 1/1
 KSC DWG. No. : REV.

REFERENCE DRAWINGS

NO.	DRAWING NO.	TITLE	REV.
1	-	-	-

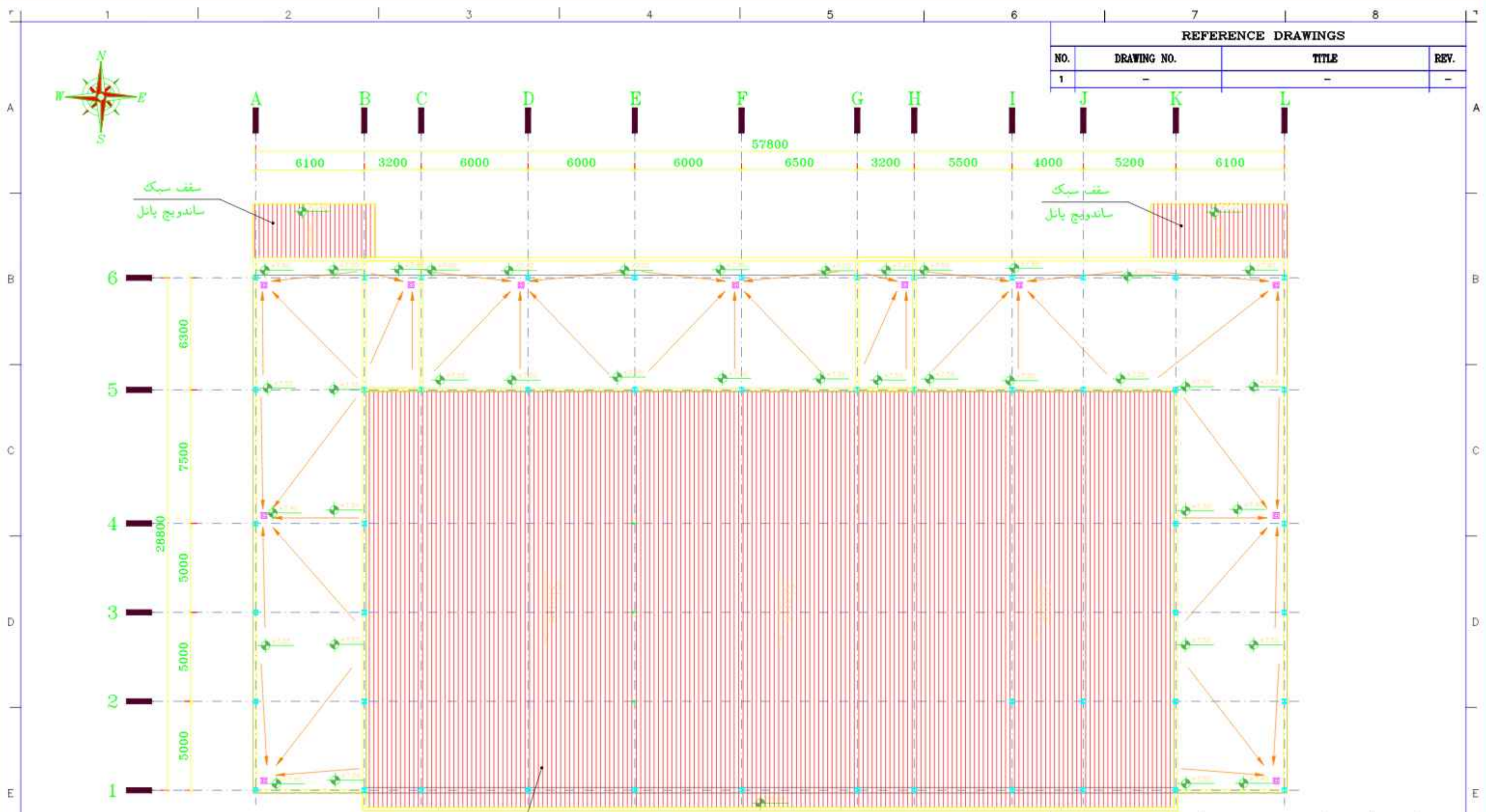

سقف سبک
سندویچ پانل

پلان شیب بندی بام و خرپشته
SC 1:200

سندویچ پانل سقفی به ضخامت 4cm
دو رو ورق از نوع آلوزینک پینترنگ سه
به ضخامت 0.5mm از نوع سوپرلی استر کوره ای
به ضخامت 25 میکرون در قسمت بیرون و 7 میکرون
رنگ برآمده کوره ای از داخل در محل اتصال ورق با فوم (چسبندگی فوم به ورق)

NO.	PART NAME	QTY.	DIMENSION	MATERIAL	WEIGHT	REMARK
-	-	-	-	-	-	-

KHUZESTAN STEEL COMPANY
(ksc)

Scale: AS SHOWN

SH-S: A3	DATE	NAME
DRAWN	02/03	SSPE
DESIGNED	02/03	SSPE
CHECKED	02/03	SSPE
APPROVED	02/03	MHRAPTYAN

SOUTH STEEL PISHGAMAN
CONSULTING AND ENGINEERING
COMPANY(LTD)

TITLE: فاز دوم ساخت موبک شهدای فولاد خوزستان واقع در مرز چدابه
پلان شیب بندی بام و خرپشته

REV. No.	REVISION NOTE	BY	DATE	ANG.PROJ.
1	FOR CONSTRUCTION	SSP	02/03	APPROVED

DWG. No. : SSP-1112-D-04-A-014 SHEET 1/1
KSC DWG. No. : REV.

REFERENCE DRAWINGS

NO.	DRAWING NO.	TITLE	REV.
1	-	-	-

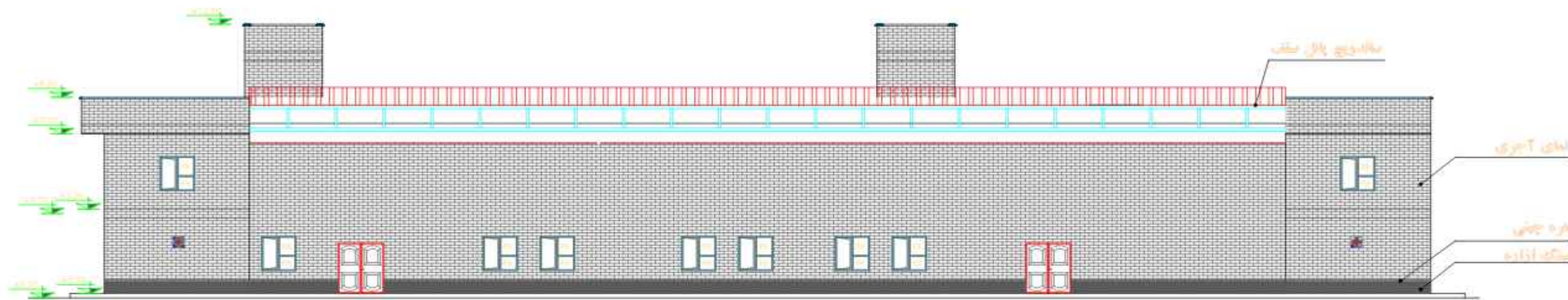

نمای جنوبی

SC 1:200 VIEW A

NO.	PART NAME	QTY.	DIMENSION	MATERIAL	WEIGHT	REMARK



KHUZESTAN STEEL COMPANY
(ksc)

Scale: AS SHOWN

SH-S: A3	DATE	NAME
DRAWN	02/03	SSPE
DESIGNED	02/03	SSPE
CHECKED	02/03	SSPE
APPROVED	02/03	MHRAPYAN

SOUTH STEEL PISHGAMAN
CONSULTING AND ENGINEERING
COMPANY(LTD)

TITLE: فاز دوم ساخت موبک شهدای فولاد خوزستان واقع در مرز چدابه
نیا

REV. No.	REVISION NOTE	BY	DATE	ANG.PROJ.
	FOR CONSTRUCTION	SSP	02/03	APPROVED

DWG. No. : SSP-1112-D-04-A-015 SHEET 1/1
KSC DWG. No. : REV.

REFERENCE DRAWINGS

NO.	DRAWING NO.	TITLE	REV.
1	-	-	-

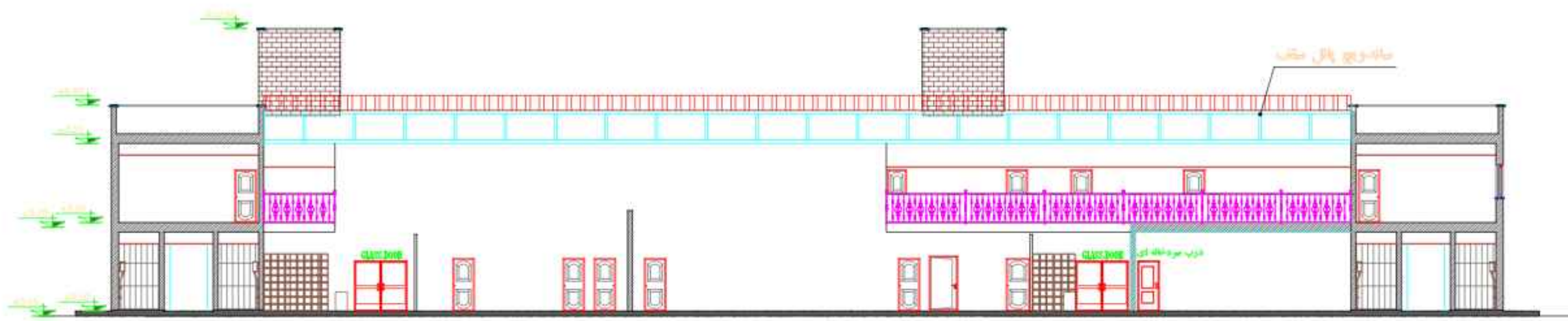

مقطع A-A

SC 1:200

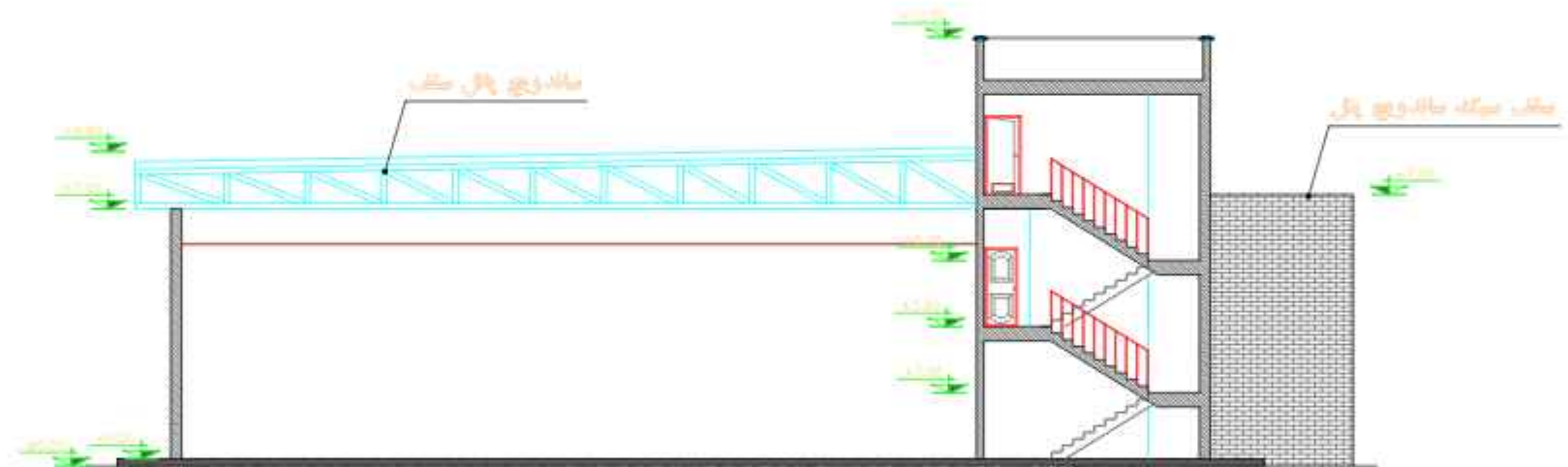

مقطع B-B

SC 1:100

NO.	PART NAME	QTY.	DIMENSION	MATERIAL	WEIGHT	REMARK
 KHUZESTAN STEEL COMPANY (ksc)						
Scale: AS SHOWN			 SOUTH STEEL PISHGAMAN CONSULTING AND ENGINEERING COMPANY(LTD)			
SH-S: A3	DATE	NAME				
DRAWN	02/03	SSPE				
DESIGNED	02/03	SSPE	TITLE: فاز دوم ساخت موبک شهدای فولاد خوزستان واقع در مرز چادابیه مقاطع			
CHECKED	02/03	SSPE				
APPROVED	02/03	MHRAPYAN				
REV. No.	REVISION NOTE	BY	DATE	ANG.PROJ.	DWG. No. : SSP-1112-D-04-A-016 SHEET 1/1 KSC DWG. No. : REV.	

REV. No.	REVISION NOTE	BY	DATE	ANG.PROJ.
1	FOR CONSTRUCTION	SSP	02/03	APPROVED

DWG. No. : SSP-1112-D-04-A-016 SHEET 1/1 KSC DWG. No. : REV.	
---	--

دربهای خروج باستانی دارای مقاومت حداقل ۹۰ دقیقه در برابر حریق باشند.
 درب های ورودی از نوع ضد سرقت با لایه محافظ در برابر عوامل جوی باشد
 دربهای سالن جنات از نوع آگوستیک باید باشند.

REFERENCE DRAWINGS			
NO.	DRAWING NO.	TITLE	REV.
1	-	-	-

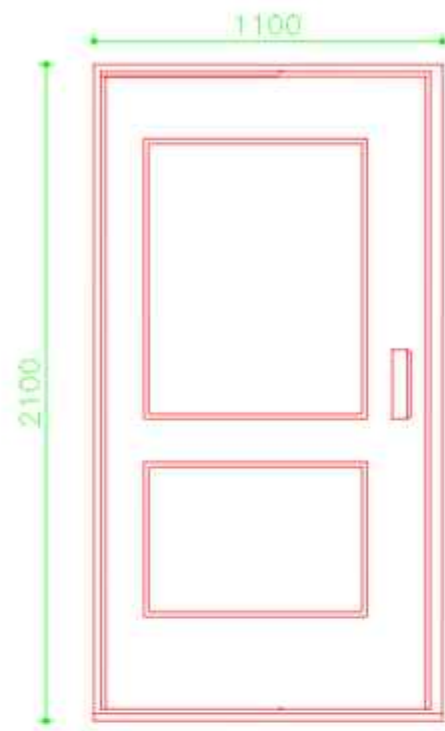

D.HPL-1
SC.1:25

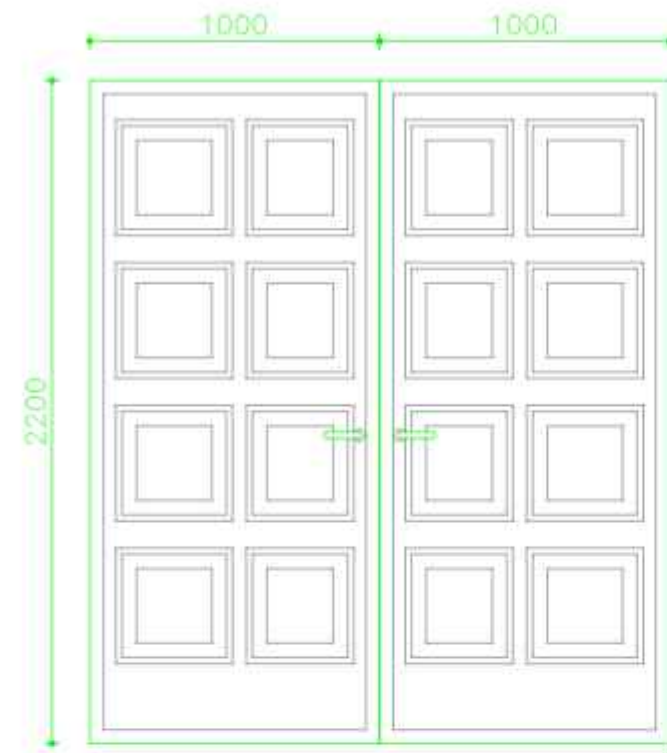

ENTER-DOOR
SC.1:25

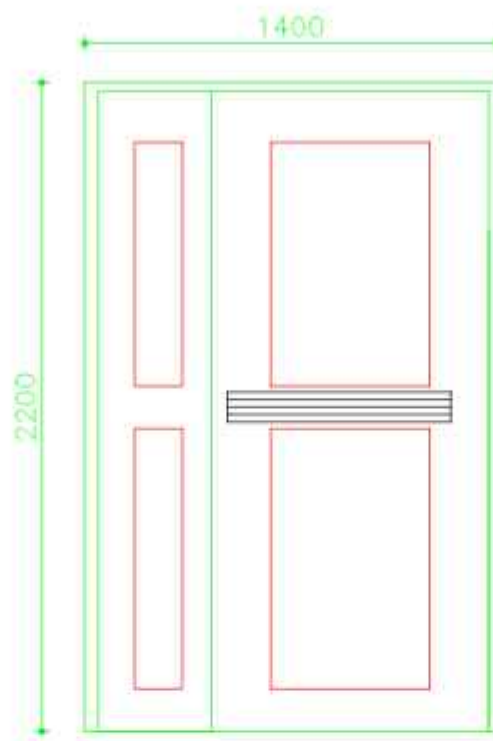

EXIT-DOOR-2
SC.1:25

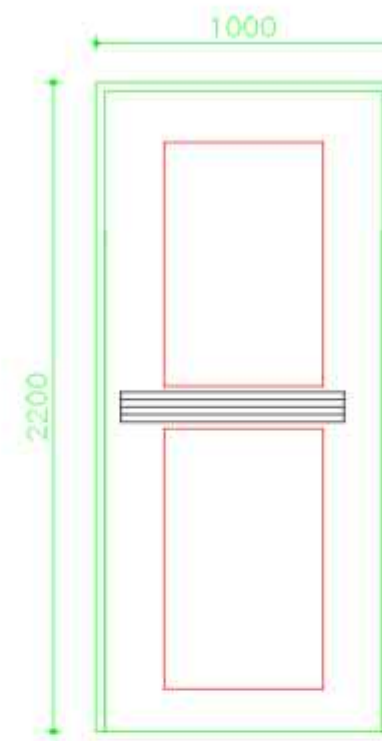

EXIT-DOOR-1
SC.1:25

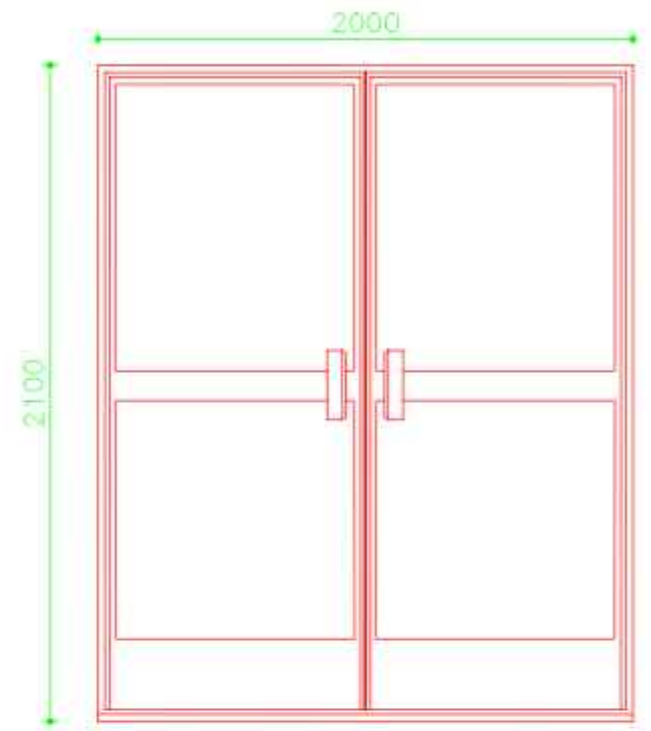

GLASS DOOR
SC.1:25

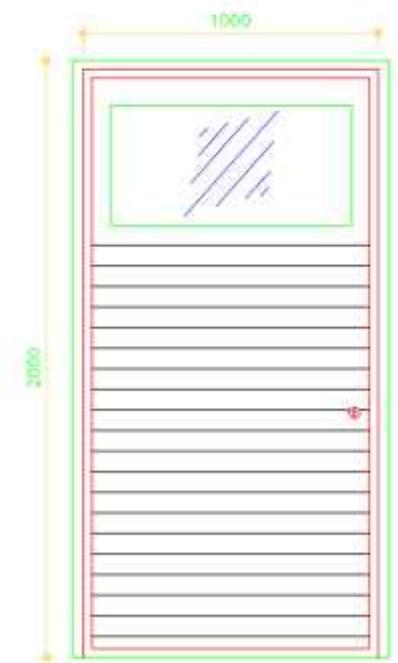

D.UPVC-1
SC.1:25



D.UPVC-2
SC.1:25

NO.	PART NAME	QTY.	DIMENSION	MATERIAL	WEIGHT	REMARK
 KHUZESTAN STEEL COMPANY (ksc)						
Scale: AS SHOWN			 SOUTH STEEL PISHGAMAN CONSULTING AND ENGINEERING COMPANY(LTD)			
SH-S: A3	DATE	NAME				
DRAWN	02/03	SSPE				
DESIGNED	02/03	SSPE				
	CHECKED	02/03	SSPE	TITLE: فاز دوم ساخت موبک شهدای فولاد خوزستان واقع در مرز چدابه جزئیات اجرایی درب و پنجره ها		
	FOR CONSTRUCTION	SSP	02/03	APPROVED	02/03	MHRAPTYAN
REV. No.	REVISION NOTE	BY	DATE	ANG.PROJ.	DWG. No. : SSP-1112-D-04-A-017 SHEET 1/1 KSC DWG. No. : REV.	

REV. No.	REVISION NOTE	BY	DATE	ANG.PROJ.

REFERENCE DRAWINGS

NO.	DRAWING NO.	TITLE	REV.
1	-	-	-

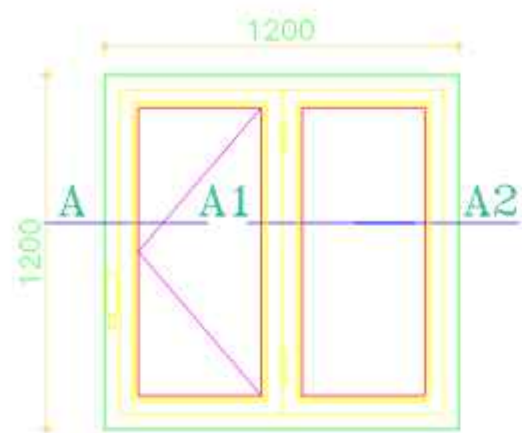

UPVC.W-1

SC 1:25

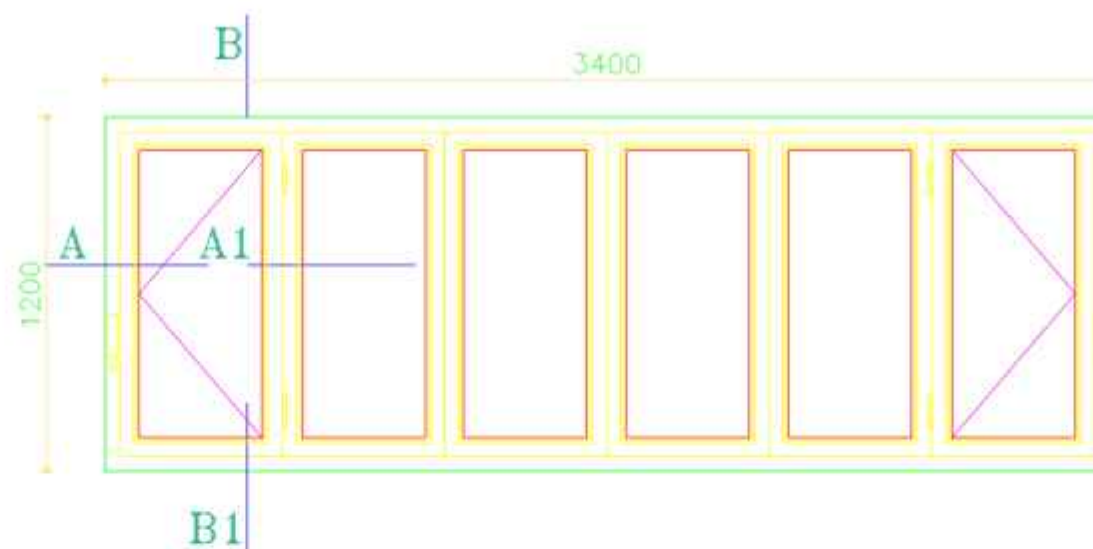

UPVC.W-3

SC 1:25

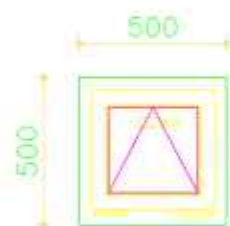

UPVC.W-2

SC 1:25

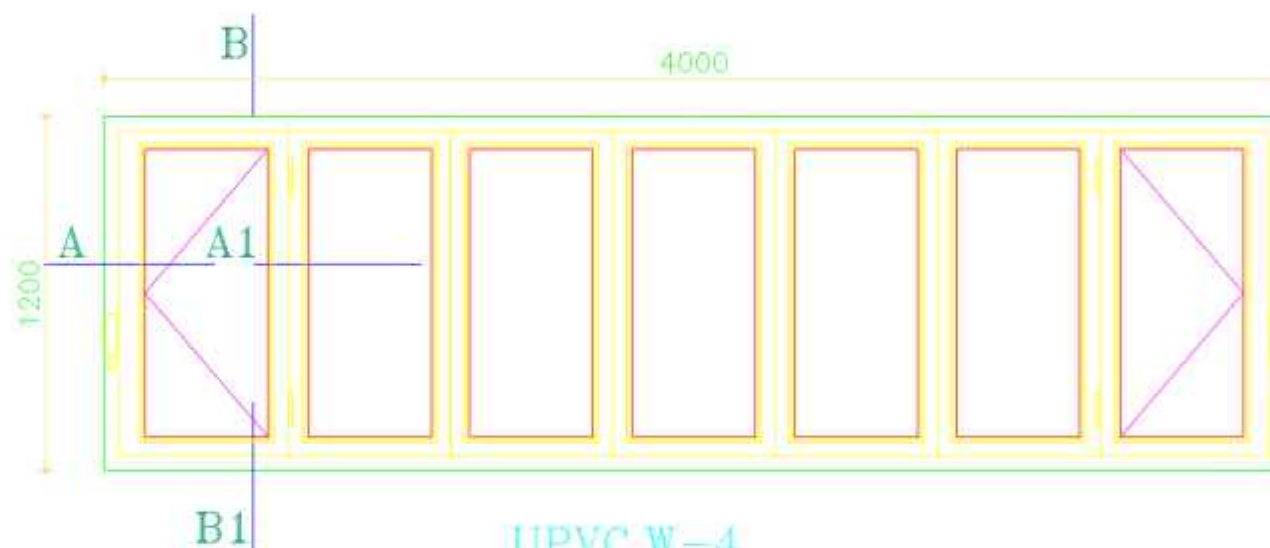

UPVC.W-4

SC 1:25

NO.	PART NAME	QTY.	DIMENSION	MATERIAL	WEIGHT	REMARK
-	-	-	-	-	-	-

 KHUZESTAN STEEL COMPANY (ksc)

Scale: AS SHOWN

SH-S:	DATE	NAME
DRAWN	02/03	SSPE
DESIGNED	02/03	SSPE
CHECKED	02/03	SSPE
APPROVED	02/03	MHRAPYAN

 SOUTH STEEL PISHGAMAN CONSULTING AND ENGINEERING COMPANY(LTD)

TITLE: فاز دوم ساخت موبک شهدای فولاد خوزستان واقع در مرز چدابه
جزئیات اجرایی درب و پنجره ها

REV. No.	REVISION NOTE	BY	DATE	ANG.PROJ.
△				
△				
△	FOR CONSTRUCTION	SSP	02/03	APPROVED

DWG. No. : SSP-1112-D-04-A-018 SHEET 1/1
KSC DWG. No. : REV. △

REFERENCE DRAWINGS			
NO.	DRAWING NO.	TITLE	REV.
1	-	-	-

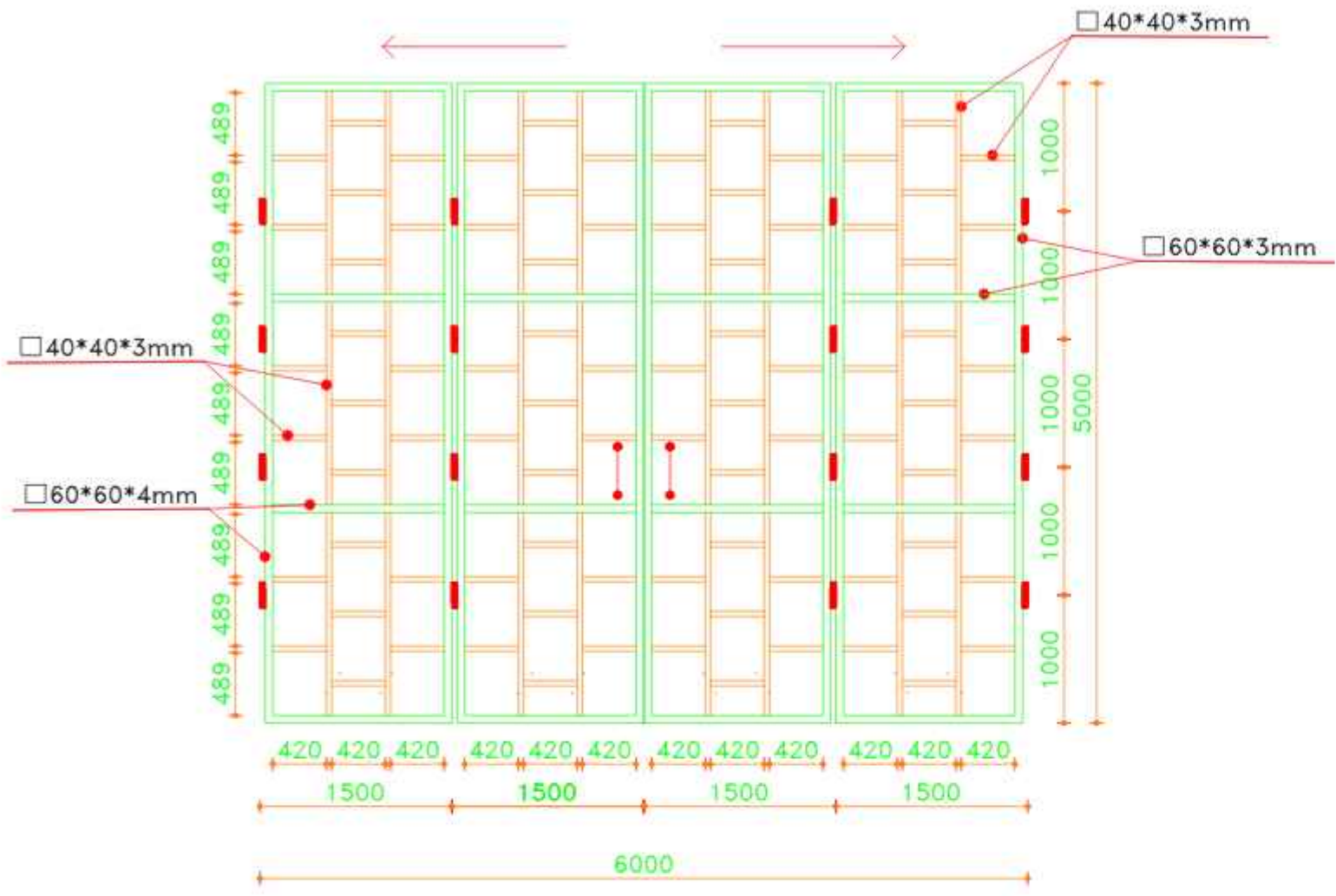

نمای بیرونی درب فلزی اتاق تاسیسات
SC:1-50

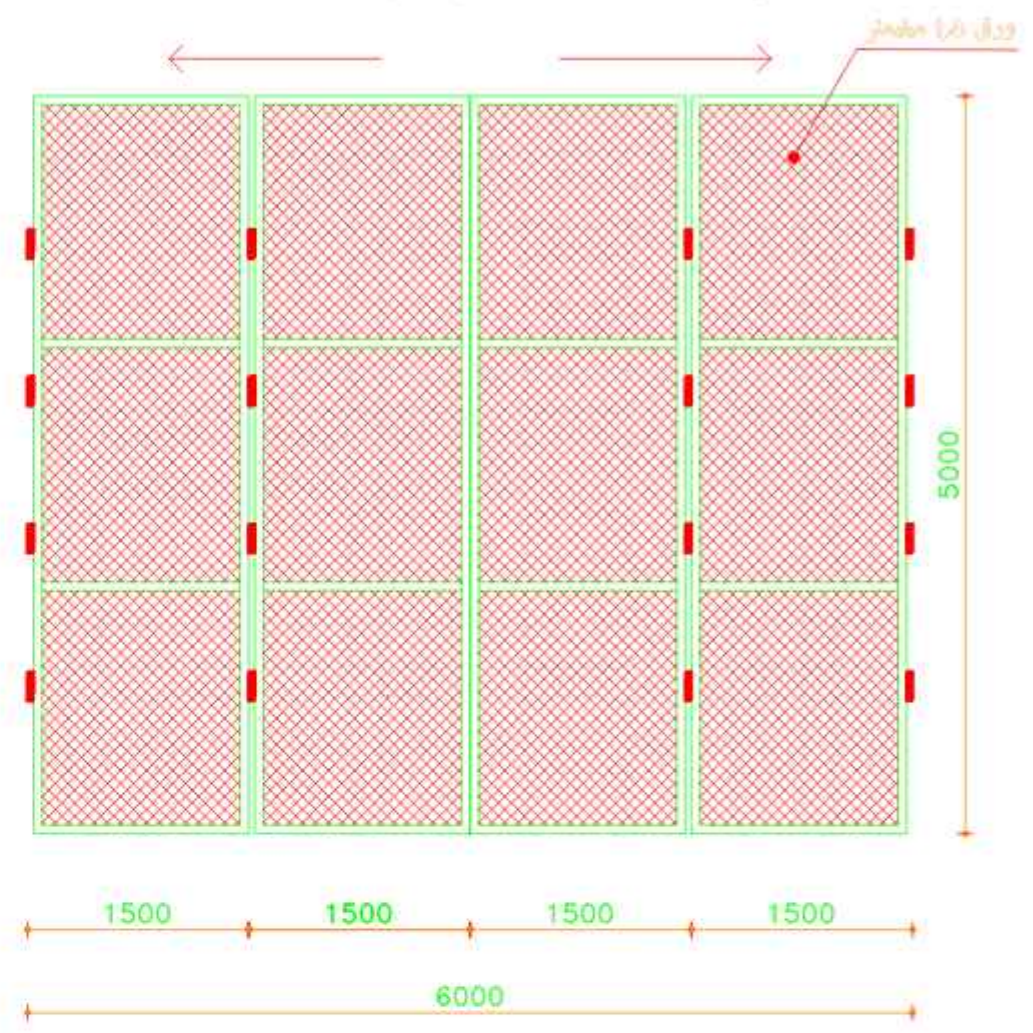

نمای داخلی درب فلزی اتاق تاسیسات
SC:1-50

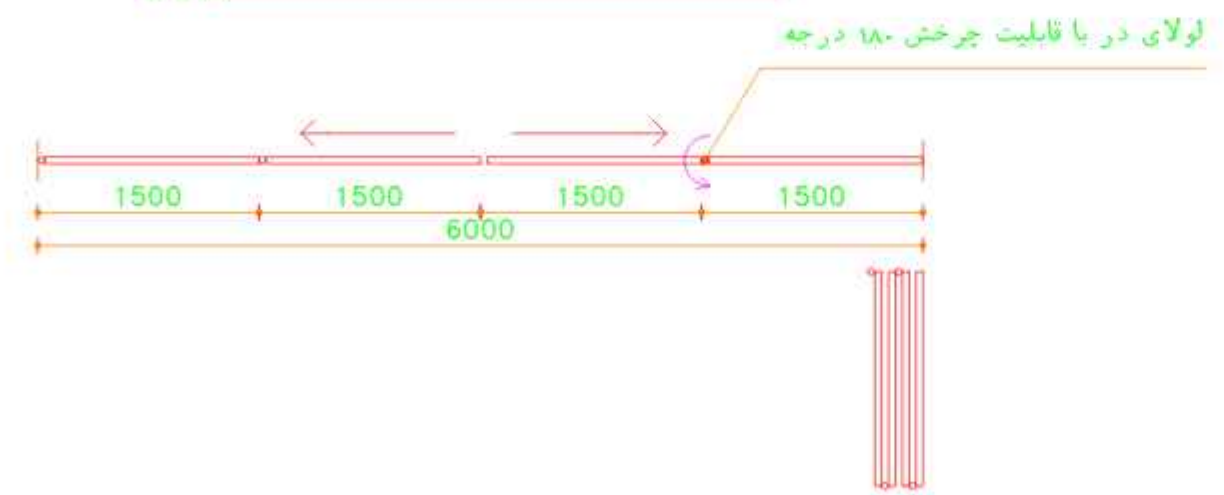

پایه درب فلزی اتاق تاسیسات
SC:1-50

NO.	PART NAME	QTY.	DIMENSION	MATERIAL	WEIGHT	REMARK
 KHUZESTAN STEEL COMPANY (ksc)						
Scale: AS SHOWN			 SOUTH STEEL PISHGAMAN CONSULTING AND ENGINEERING COMPANY(LTD)			
SH-S: A3	DATE	NAME	TITLE: فاز دوم ساخت موبک شهدای فولاد خوزستان واقع در مرز چذابه			
DRAWN	02/03	SSPE	جزئیات اجرایی درب فلزی اتاق تاسیسات			
DESIGNED	02/03	SSPE	DWG. No. : SSP-1112-D-04-A-019 SHEET 1/1			
CHECKED	02/03	SSPE	KSC DWG. No. : REV. 			
FOR CONSTRUCTION	SSP	02/03	APPROVED	02/03	MHRAPYAN	
REV. No.	REVISION NOTE	BY	DATE	ANG.PROJ.		

△					
△					
△					
△					

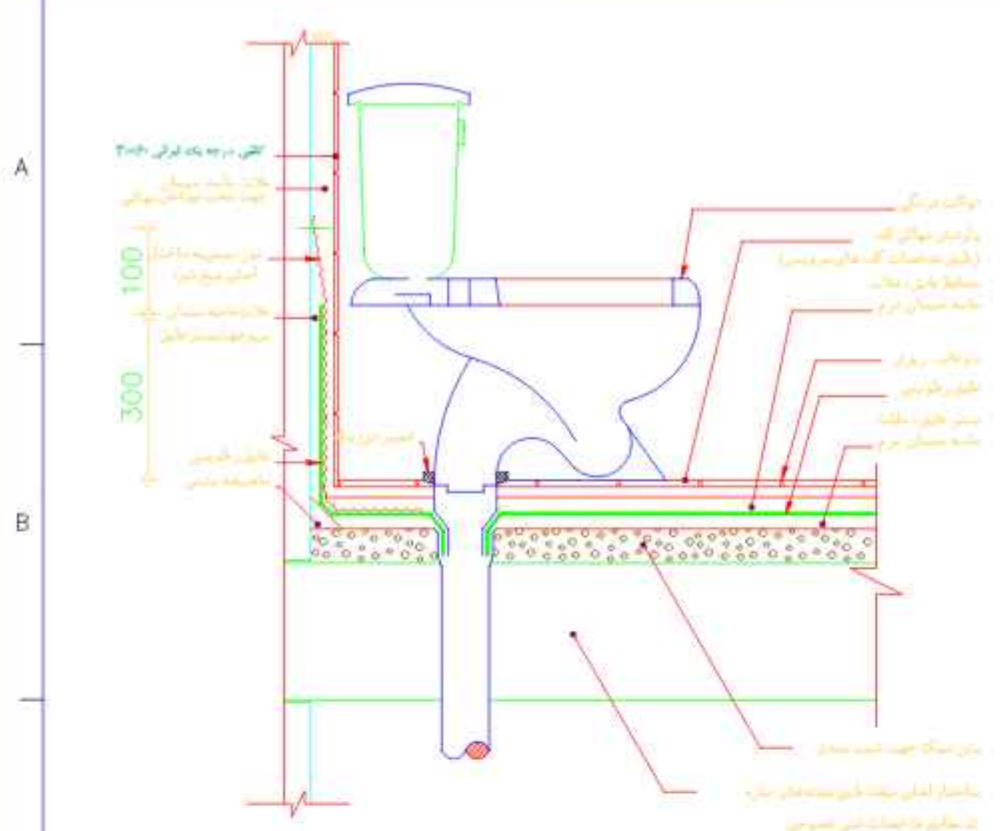

جزئیات سرویس توالیت فرنگی
SC:1/10

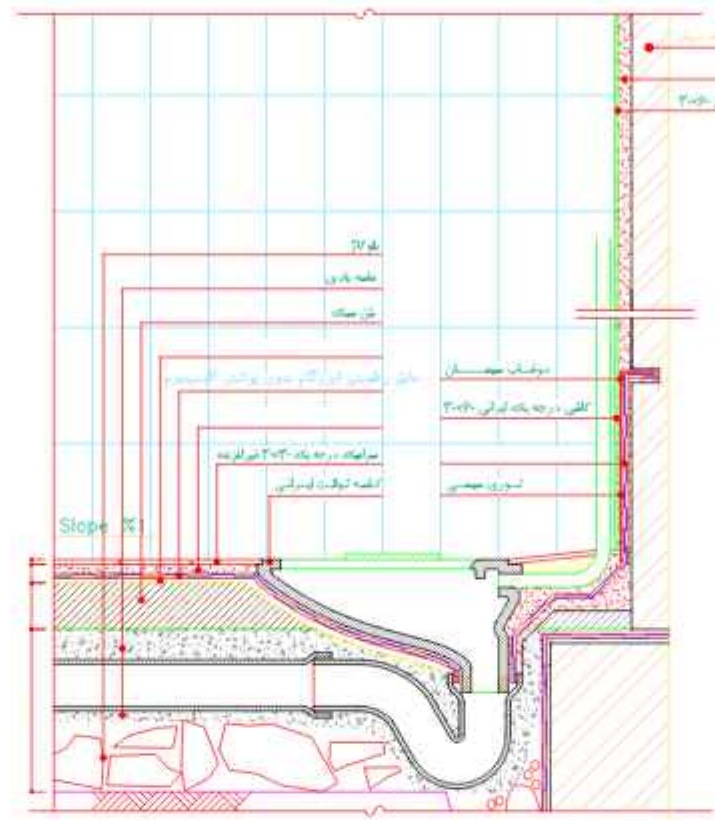

جزئیات اجرای سنگ توالیت
SC: 1:20

REFERENCE DRAWINGS			
NO.	DRAWING NO.	TITLE	REV.
1	-	-	-

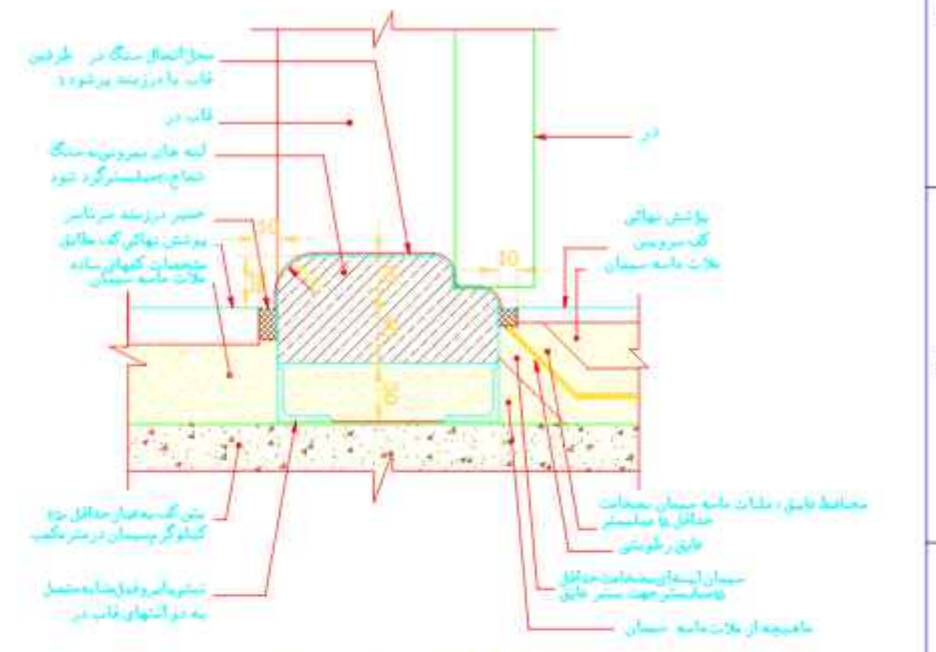

جزئیات اتصال آستانه سنگی بین فضای خشک و تر
SC:1/10

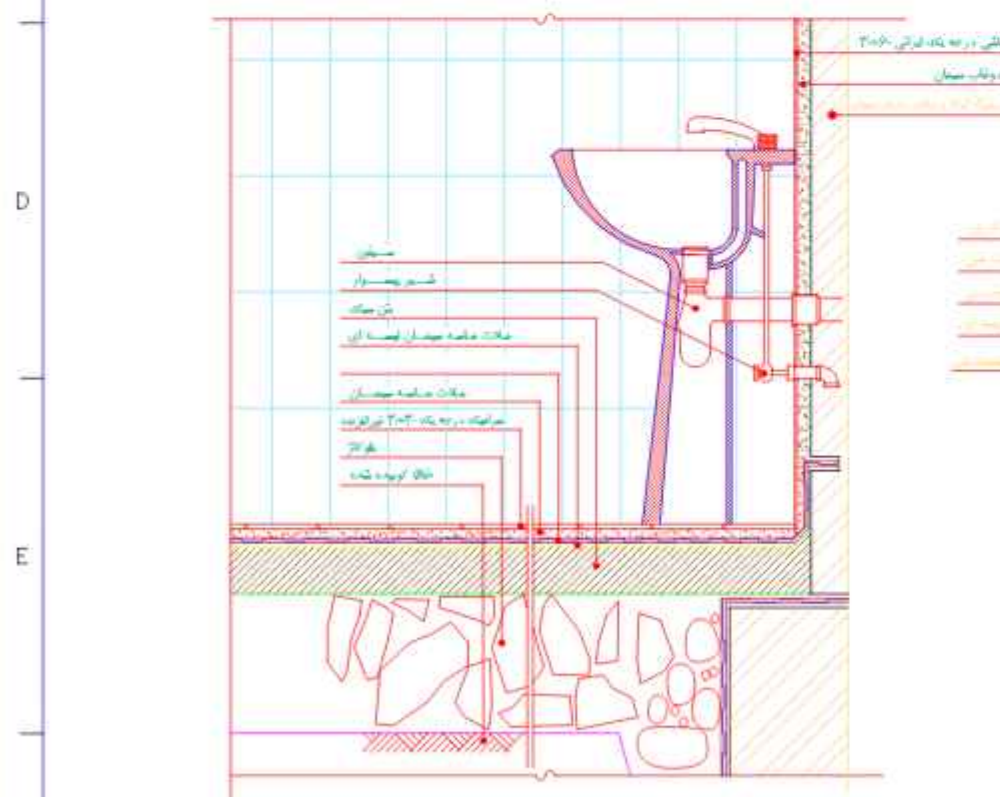

جزئیات اجرای روشویی
SC: 1:20

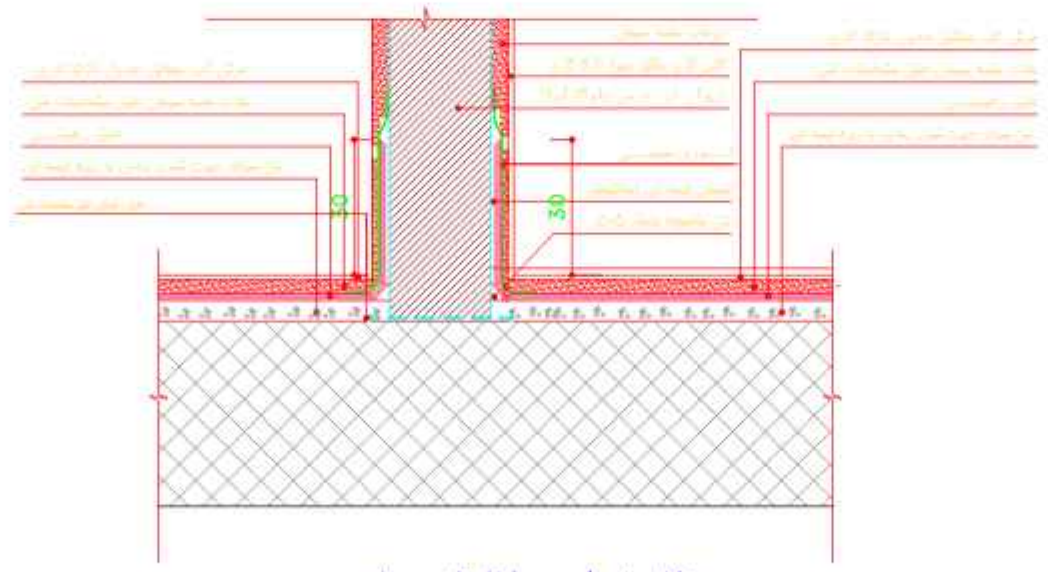

جزئیات دیوار بین فضا های مرطوب
SC:1/10

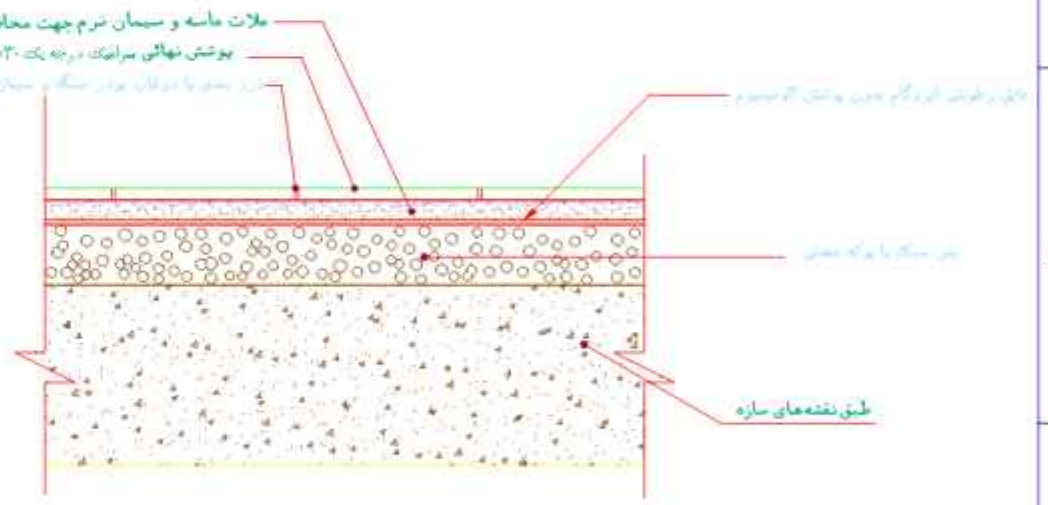

جزئیات گدازی سرویس بهداشتی
SC:1/10

- * گلیه ی دیوارها از جنس بلوک لیکا می باشد.
- * بلوک دیواری برای جداره های بیرونی ۲۹x۱۹x۷۰ - چهار جداره
- * بلوک دیواری برای جداره های داخلی ۲۹x۱۹x۷۰ - سه جداره

REV. No.	REVISION NOTE	BY	DATE	ANG. PROJ.
1	FOR CONSTRUCTION	SSP	02/03	APPROVED
2				

NO.	PART NAME	QTY.	DIMENSION	MATERIAL	WEIGHT	REMARK
KHUZESTAN STEEL COMPANY (ksc)						
Scale: AS SHOWN			SOUTH STEEL PISHGAMAN CONSULTING AND ENGINEERING COMPANY(LTD)			
SH-S: A3	DATE	NAME	TITLE: فاز دوم ساخت موبک شهدای فولاد خوزستان واقع در مرز چاداب			
DRAWN	02/03	SSPE	جزئیات اجرایی			
DESIGNED	02/03	SSPE	DWG. No. : SSP-1112-D-04-A- 020 SHEET 1/1			
CHECKED	02/03	SSPE	KSC DWG. No. : REV. 1			

REFERENCE DRAWINGS			
NO.	DRAWING NO.	TITLE	REV.
1	-	-	-

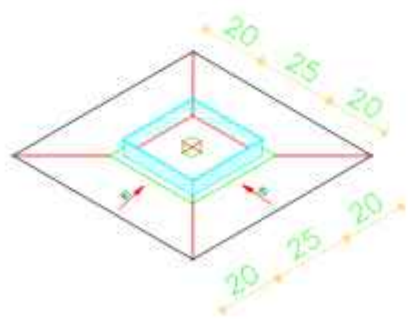
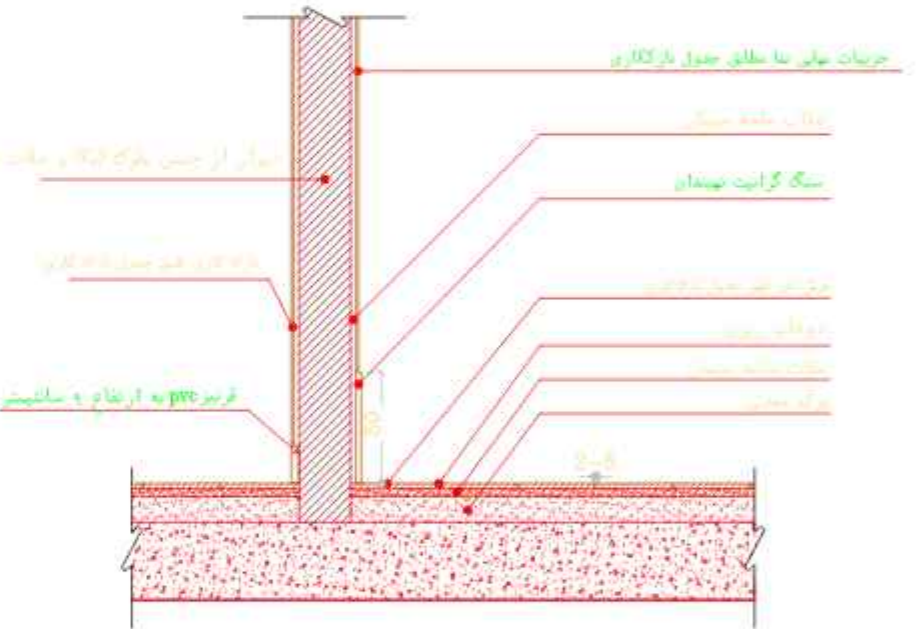
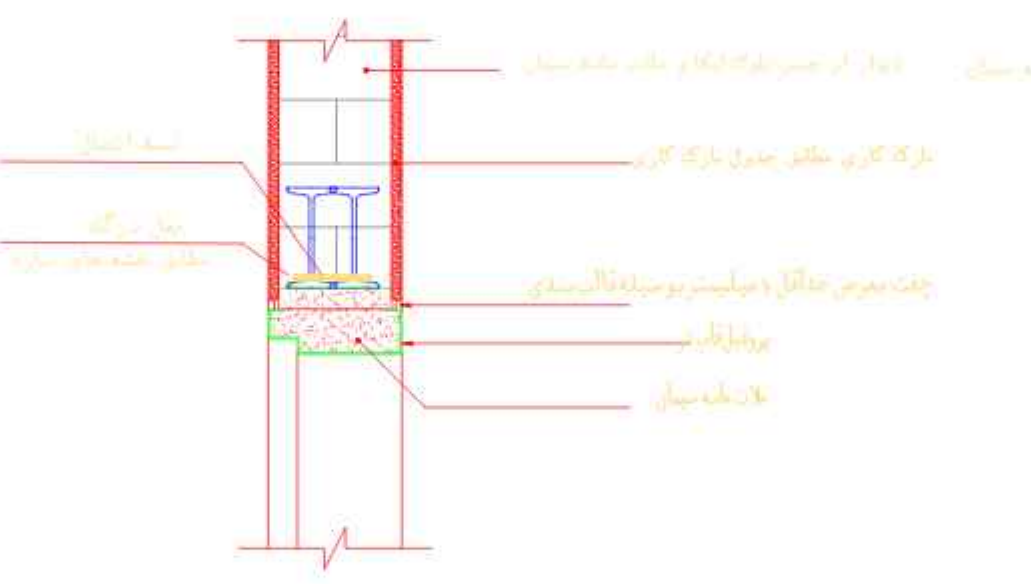
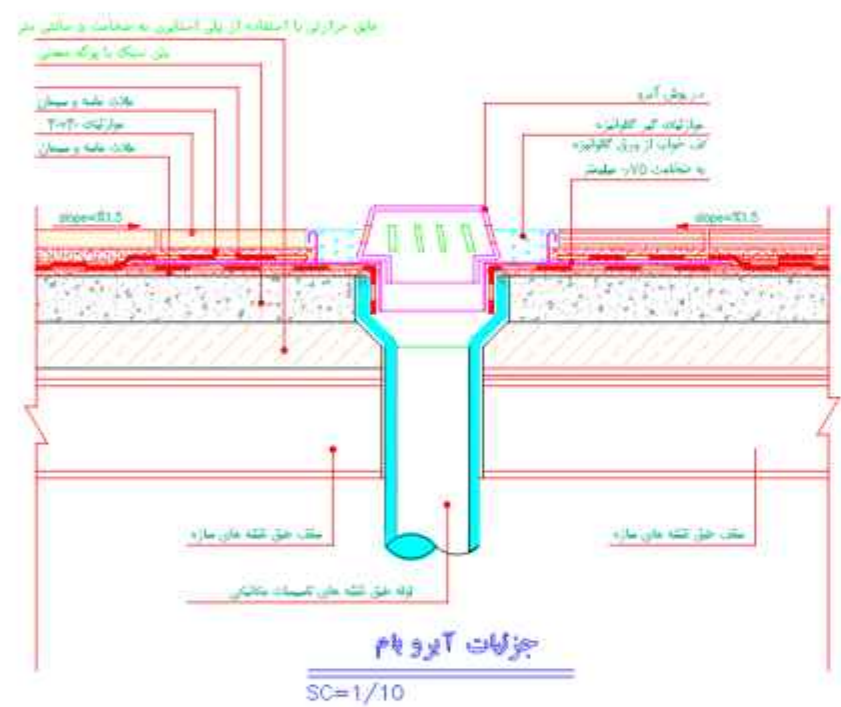
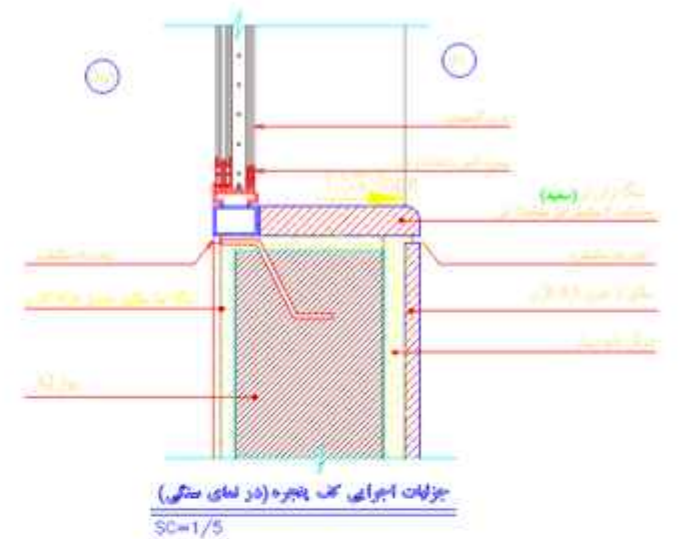
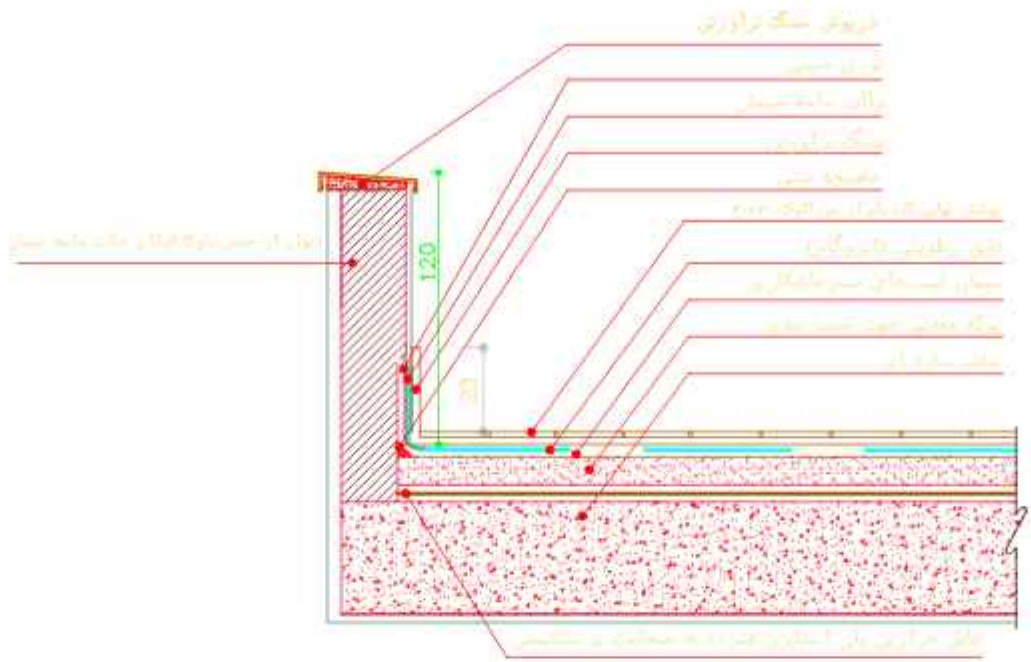
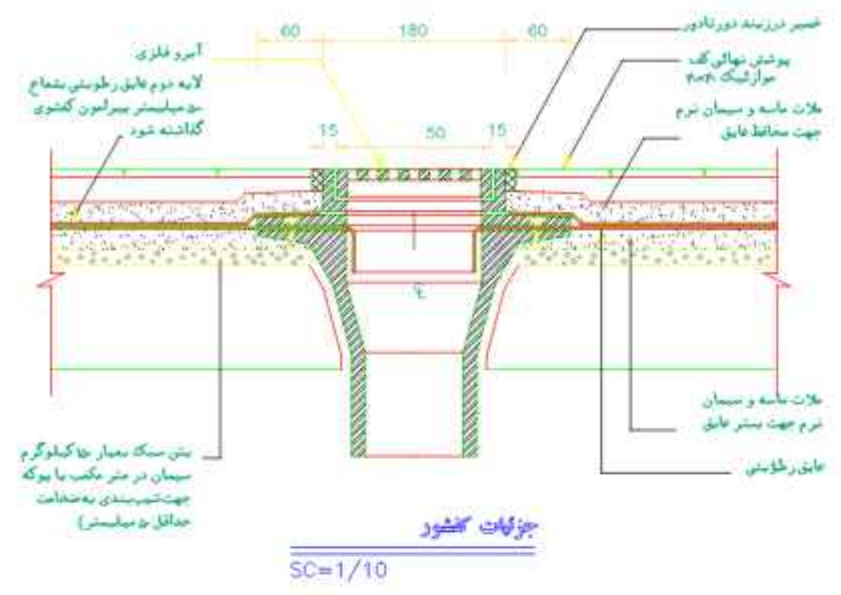

- * گنجه ی دیوارها از جنس بلوک لیکا می باشد.
- * بلوک دیواری برای جداره های بیرونی ۲۰x۲۹x۲۹- چهار جداره
- * بلوک دیواری برای جداره های داخلی ۲۰x۲۹x۲۹- سه جداره

NO.	PART NAME	QTY.	DIMENSION	MATERIAL	WEIGHT	REMARK
KHUZESTAN STEEL COMPANY (ksc)						

Scale: AS SHOWN
SH-S: A3 DATE NAME
DRAWN 02/03 SSPE
DESIGNED 02/03 SSPE
CHECKED 02/03 SSPE

SOUTH STEEL PISHGAMAN CONSULTING AND ENGINEERING COMPANY(LTD)

TITLE: فاز دوم ساخت موبک شهرداری فولاد خوزستان واقع در مرز چدابه
جزئیات اجرایی

REV. No.	REVISION NOTE	BY	DATE	ANG.PROJ.
1	FOR CONSTRUCTION	SSP	02/03	APPROVED 02/03 MHRAPYAN

DWG. No. : SSP-1112-D-04-A- 021 SHEET 1/1
KSC DWG. No. : REV. 1

REFERENCE DRAWINGS

NO.	DRAWING NO.	TITLE	REV.
1	-	-	-

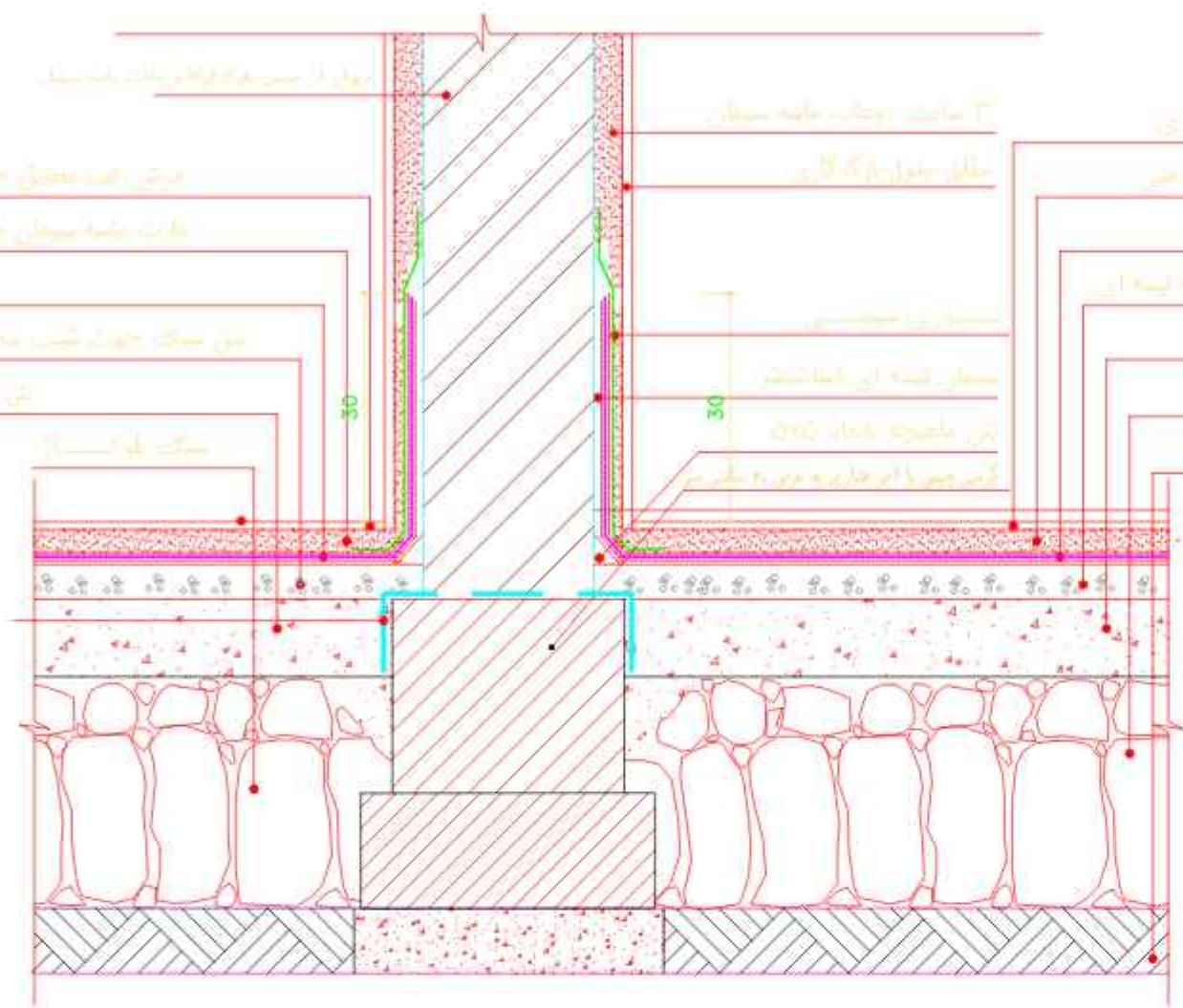

جزئیات اجرایی دیوار بین فضاهای تر در همکف
SC: 1:20

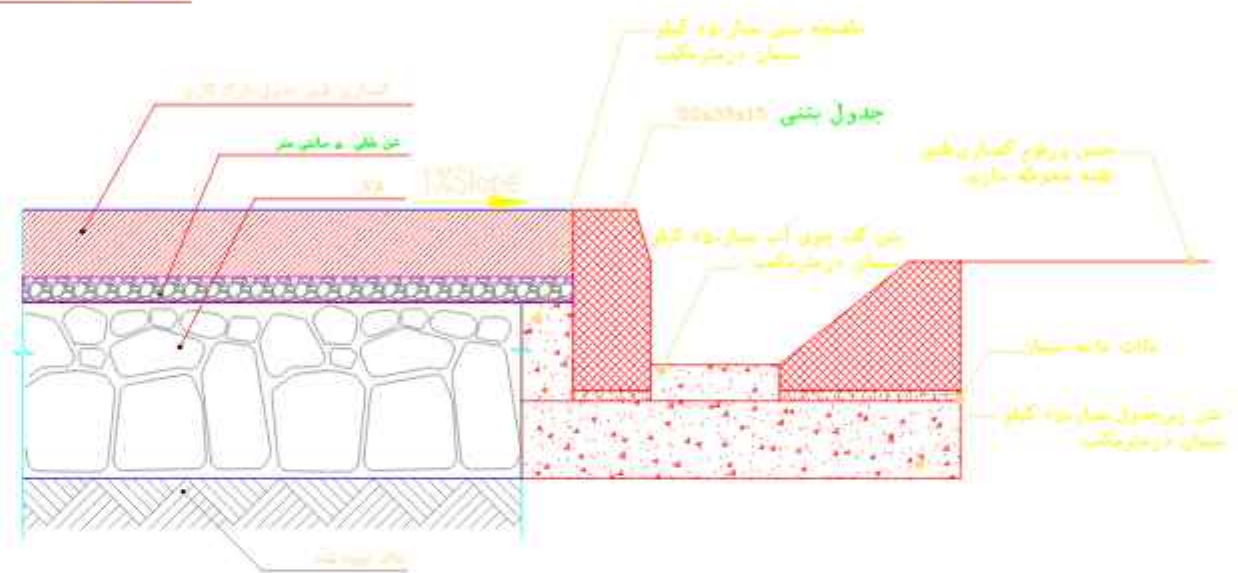

جزئیات کناری ورودی ساختمان - کناری معویه و پیاده رو
SC: 1:20

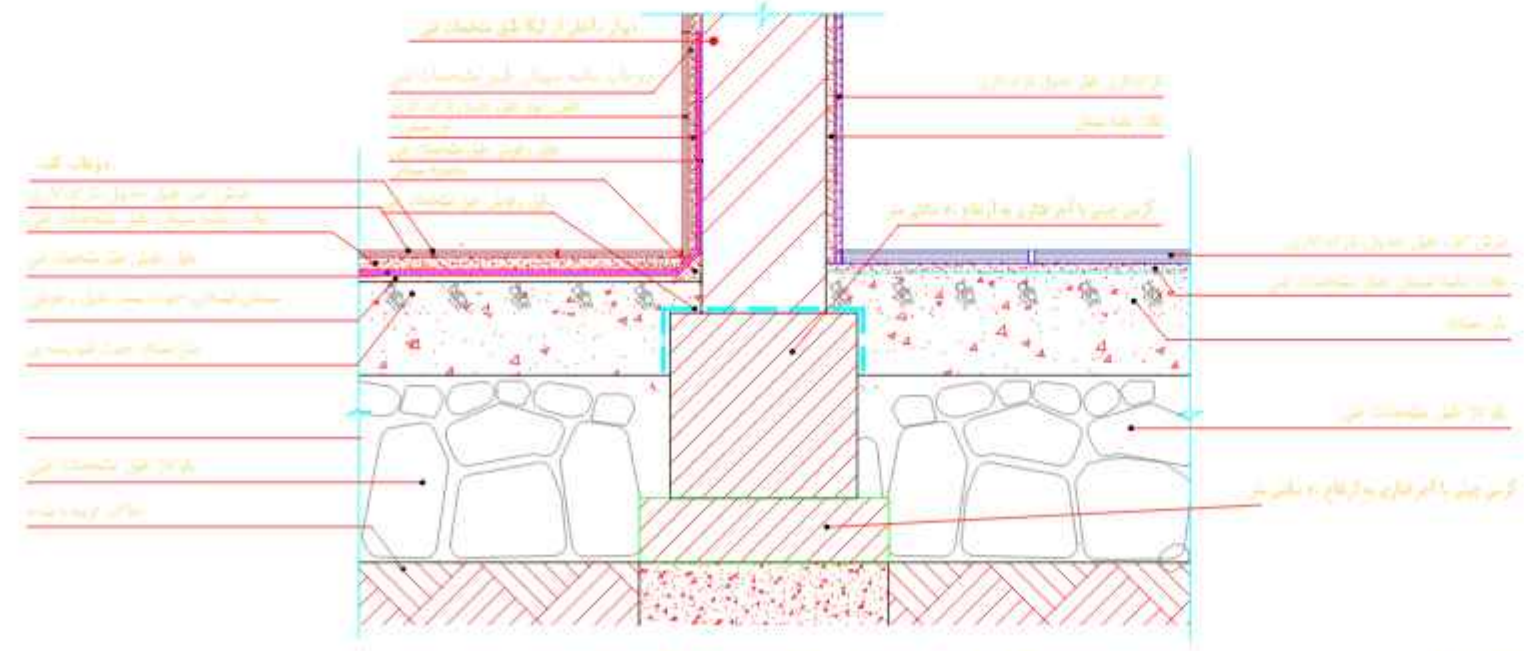

جزئیات اجرایی دیوار حد فاصل فضای خشک و مرطوب
SC: 1:20

- * کتبه ی دیوارها از جنس بلوک لیکا می باشد.
- * بلوک دیواری برای جداره های بیرونی ۲۰×۱۹×۲۹- چهار جداره
- * بلوک دیواری برای جداره های داخلی ۲۰×۱۲×۲۹- سه جداره

NO.	PART NAME	QTY.	DIMENSION	MATERIAL	WEIGHT	REMARK
 KHUZESTAN STEEL COMPANY (ksc)						
Scale: AS SHOWN			 SOUTH STEEL PISHGAMAN CONSULTING AND ENGINEERING COMPANY(LTD)			
SH-S: A3	DATE	NAME				
DRAWN	02/03	SSPE				
DESIGNED	02/03	SSPE	فاز دوم ساخت موبک شهدای فولاد خوزستان واقع در مرز چاداب جزئیات اجرایی			
CHECKED	02/03	SSPE				
APPROVED	02/03	MHRAPRYAN				
DWG. No. : SSP-1112-D-04-A-022			SHEET 1/1		REV. 1/1	
KSC DWG. No. :						

REV. No.	REVISION NOTE	BY	DATE	ANG.PROJ.
1	FOR CONSTRUCTION	SSP	02/03	APPROVED

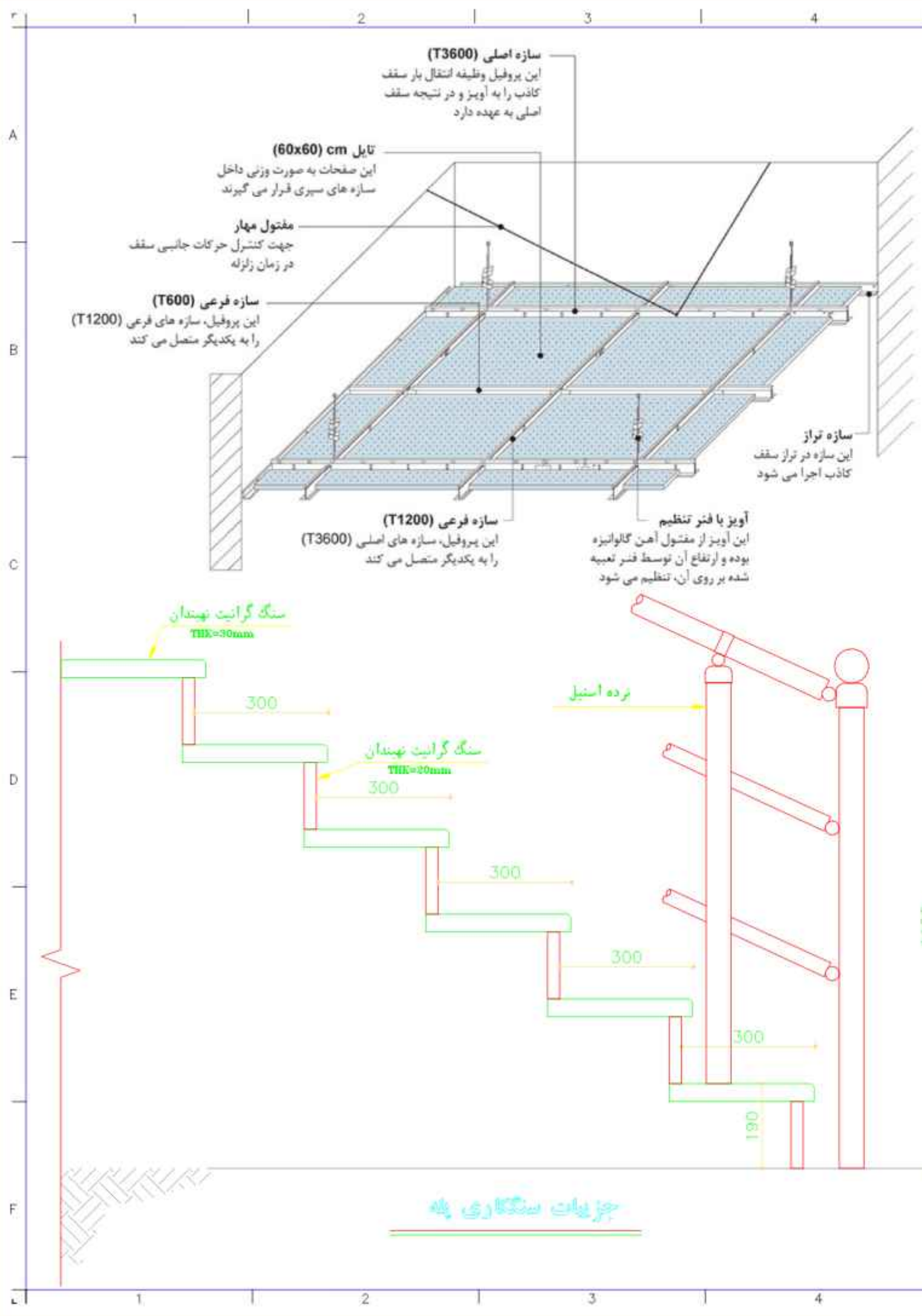

REFERENCE DRAWINGS			
NO.	DRAWING NO.	TITLE	REV.
1	-	-	-

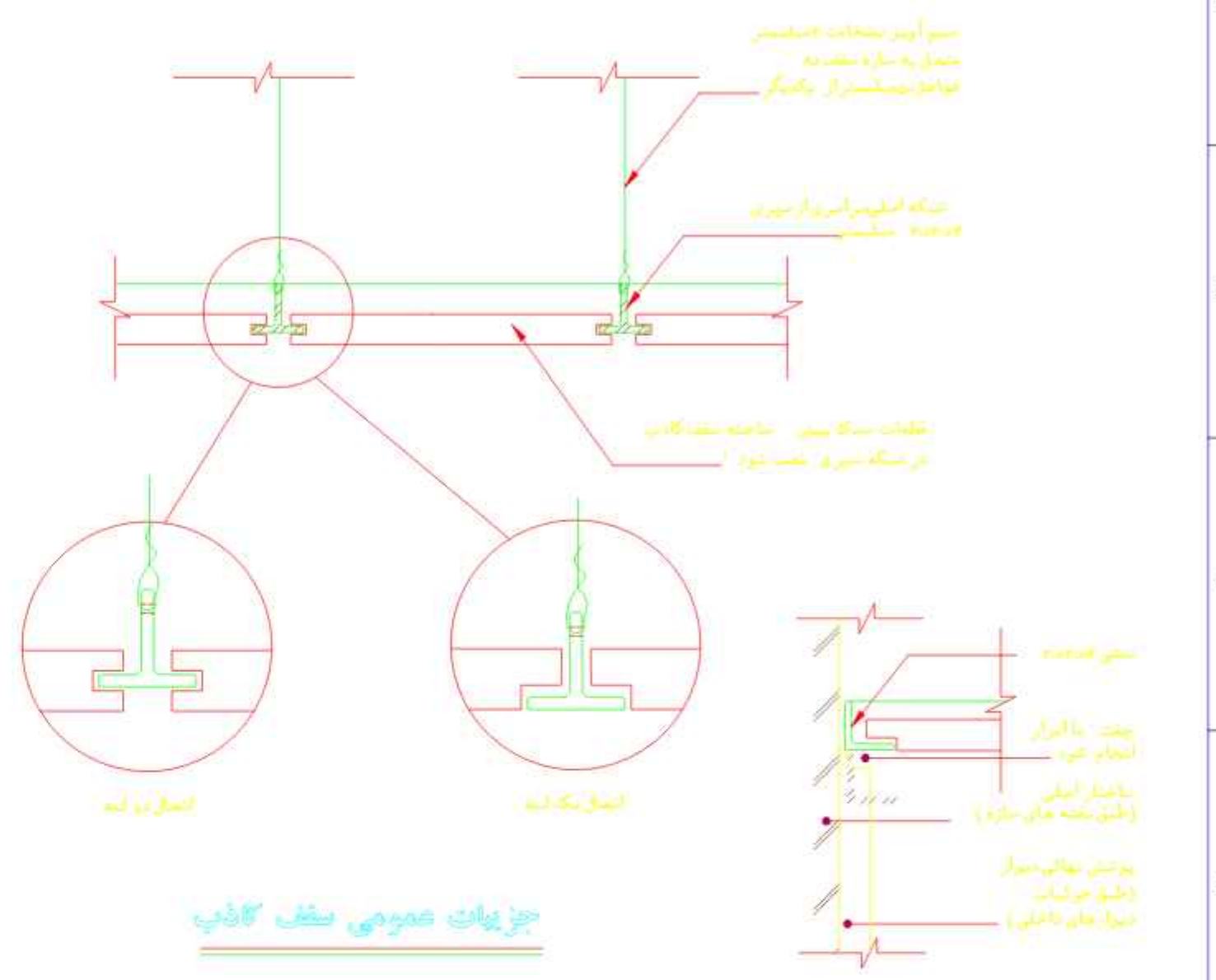

جزئیات تکمیلی مطابق استاندارد شرکت سازنده در نظر گرفته شود.

NO.	PART NAME	QTY.	DIMENSION	MATERIAL	WEIGHT	REMARK
KHUZESTAN STEEL COMPANY (ksc)						
Scale: AS SHOWN			SOUTH STEEL PISHGAMAN CONSULTING AND ENGINEERING COMPANY(LTD)			
SH-S: A3	DATE	NAME				
DRAWN	02/03	SSPE				
DESIGNED	02/03	SSPE				
CHECKED	02/03	SSPE	TITLE: فاز دوم ساخت موبک شهدای فولاد خوزستان واقع در مرز چدابه			
FOR CONSTRUCTION	SSP	02/03	APPROVED	02/03	MHRAPYAN	جزئیات اجرایی
REV. No.	REVISION NOTE	BY	DATE	ANG.PROJ.	DWG. No. : SSP-1112-D-04-A-023 SHEET 1/1	
					KSC DWG. No. : REV. ⚠	

REV. No.	REVISION NOTE	BY	DATE	ANG.PROJ.
1	FOR CONSTRUCTION	SSP	02/03	APPROVED

REFERENCE DRAWINGS			
NO.	DRAWING NO.	TITLE	REV.
1	-	-	-

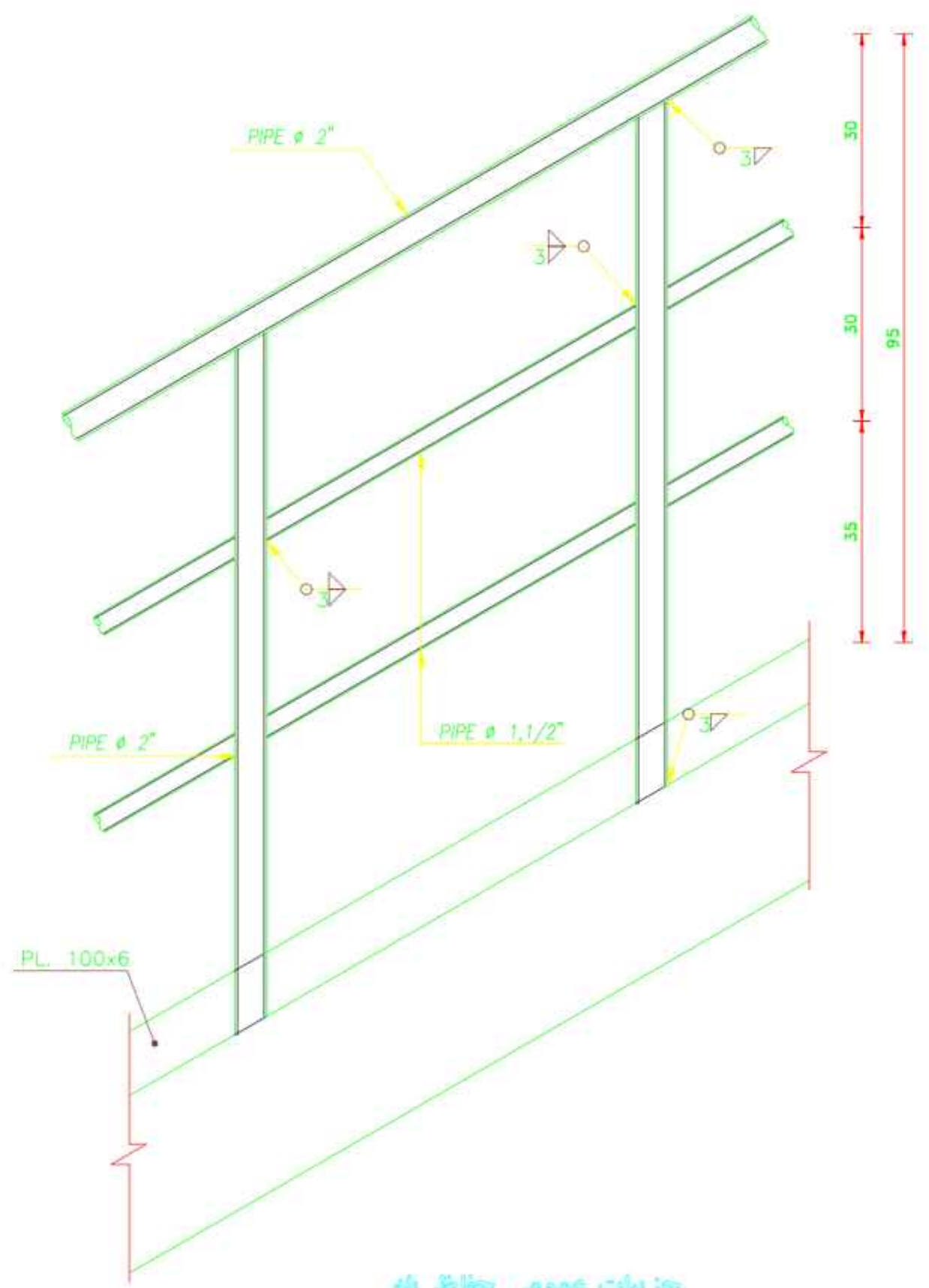

جزئیات عمومی حفاظ
SC.1:10

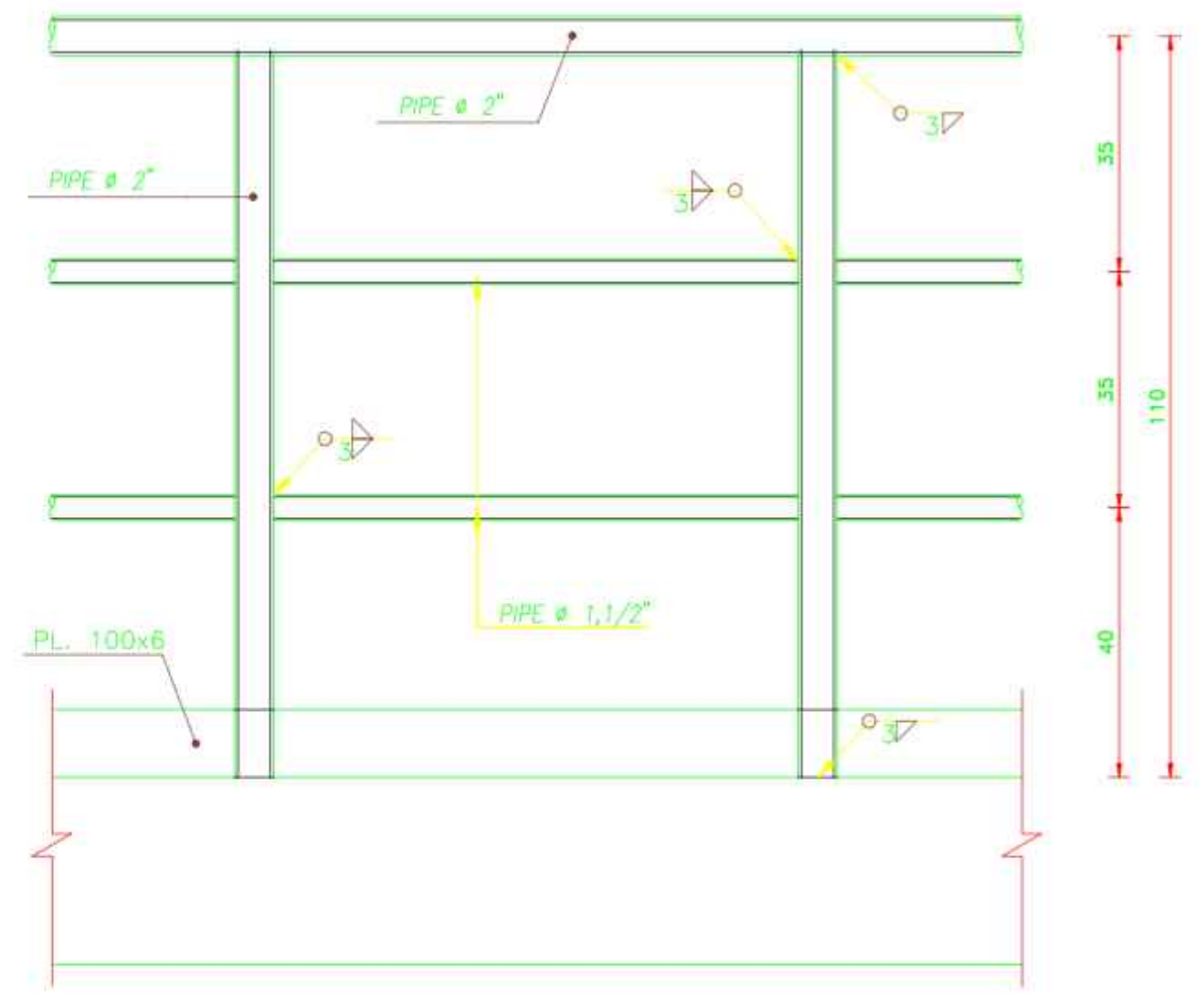

جزئیات عمومی حفاظ
SC.1:10

NO.	PART NAME	QTY.	DIMENSION	MATERIAL	WEIGHT	REMARK
-	-	-	-	-	-	-

KHUZESTAN STEEL COMPANY
(ksc)

Scale: AS SHOWN

SH-S: A3 DATE NAME
DRAWN 02/03 SSPE
DESIGNED 02/03 SSPE
CHECKED 02/03 SSPE

SOUTH STEEL PISHGAMAN
CONSULTING AND ENGINEERING
COMPANY(LTD)

TITLE: فاز دوم ساخت موبک شهرداری فولاد حوزستان واقع در مرز چدابه
جزئیات عمومی حفاظ

REV. No.	REVISION NOTE	BY	DATE	ANG.PROJ.
1	FOR CONSTRUCTION	SSP	02/03	APPROVED 02/03 MHRAPRYAN

DWG. No. : SSP-1112-D-04-A-024 SHEET 1/1
KSC DWG. No. : REV.

REFERENCE DRAWINGS

NO.	DRAWING NO.	TITLE	REV.
1	-	-	-

جدول نازک کاری

ردیف	فضا / نازک کاری	دیوار										سقف		
		بدنه					قرنیز							
		دیوارکوب PVC یا زیرسازی اندود ماسه سیمن و گچ	دیوارکوب MDF به ضخامت ۱۶ میلیتر یا زیرسازی اندود ماسه سیمن و گچ	سنگ گرانیت گل پنه ای به ابعاد ۴۰×۴۰	سرامیک درجه یک ایرانی به ابعاد ۶۰×۶۰	سرامیک درجه یک ایرانی به ابعاد ۸۰×۸۰	موزائیک درجه یک ایرانی به ابعاد ۴۰×۴۰+موکت	سنگ مرمریت سفید به ارتفاع ۱۰۰ سانتیمتر	قرنیز PVC به ارتفاع ۹ سانتیمتر	سنگ مرمریت سفید به ارتفاع ۱۰ سانتیمتر	سقف کاذب آئیل گچی با روکش PVC به ابعاد ۶۰×۶۰		دولایه گچ پرداختی + رنگ روغن	
۱	سالن اصلی	-	-	-	-	-	-	-	-	-	-	✓	-	-
۲	کفشدن	-	-	-	-	-	-	-	-	-	-	-	✓	-
۳	اتاقی استراحت	-	-	-	-	-	-	-	-	-	-	-	✓	-
۴	انبار	-	-	-	-	-	-	-	-	-	-	-	✓	-
۵	مدیریت موکت	-	-	-	-	-	-	-	-	-	-	-	✓	-
۶	مضيف	-	-	-	-	-	-	-	-	-	-	-	✓	-
۷	سالن جلسات	-	-	-	-	-	-	-	-	-	-	-	✓	-
۸	راهرو	-	-	-	-	-	-	-	-	-	-	-	✓	-
۸	راه پله	-	-	-	-	-	-	-	-	-	-	-	✓	-
۹	آشپزخانه	-	-	-	-	-	-	-	-	-	-	-	✓	-
۱۰	آبدارخانه	-	-	-	-	-	-	-	-	-	-	-	✓	-
۱۱	جایگاه	-	-	-	-	-	-	-	-	-	-	-	✓	-
۱۲	سردخانه	-	-	-	-	-	-	-	-	-	-	-	✓	-
۱۳	سرویس بهداشتی	-	-	-	-	-	-	-	-	-	-	-	✓	-
۱۴	حمام	-	-	-	-	-	-	-	-	-	-	-	✓	-
۱۵	لاندری	-	-	-	-	-	-	-	-	-	-	-	✓	-
۱۶	پاده رو و نمای بیرونی	-	-	-	-	-	-	-	-	-	-	-	-	✓

توضیحات:

* برند و رنگ مترابها مطابق نظر دستگاه نظارت و براساس نمونه مورد تایید کارفرما تهیه و اجرا گردد.

NO.	PART NAME	QTY.	DIMENSION	MATERIAL	WEIGHT	REMARK
 KHUZESTAN STEEL COMPANY (ksc)						
Scale: AS SHOWN			 SOUTH STEEL PISHGAMAN CONSULTING AND ENGINEERING COMPANY(LTD)			
SH-S: A3	DATE	NAME				
DRAWN	02/03	SSPE				
DESIGNED	02/03	SSPE	فاز دوم ساخت موکت شهیدای فولاد حوزستان واقع در مرز چدایه جدول نازک کاری			
CHECKED	02/03	SSPE				
FOR CONSTRUCTION	SSP	02/03				
REV. No.	REVISION NOTE	BY	DATE	ANG.PROJ.	DWG. No. : SSP-1112-D-04-A-025 SHEET 1/1 KSC DWG. No. : REV.	